

男子団体

【予選リーグ】

A		1	2	3	勝敗	順位
1	真 颯 館		3	3	2-0	1
2	北 九 州	0		3	1-1	2
3	門 司 学 園	0	0		0-2	3

B		1	2	3	勝敗	順位
1	小 倉 工 業		3	3	2-0	1
2	北九州市立	0		0	0-2	3
3	八 幡	0	3		1-1	2

C		1	2	3	勝敗	順位
1	青 豊		3	3	2-0	1
2	豊 国 学 園	0		2	1-1	2
3	自 由 ケ 丘	0	1		0-2	3

D		1	2	3	4	勝敗	順位
1	門 司 大 翔 館		2	0	1	1-2	3
2	小 倉 南	1		0	1	0-3	4
3	北九州高専	3	3		3	3-0	1
4	東 筑	2	2	0		2-1	2

【決勝トーナメント】

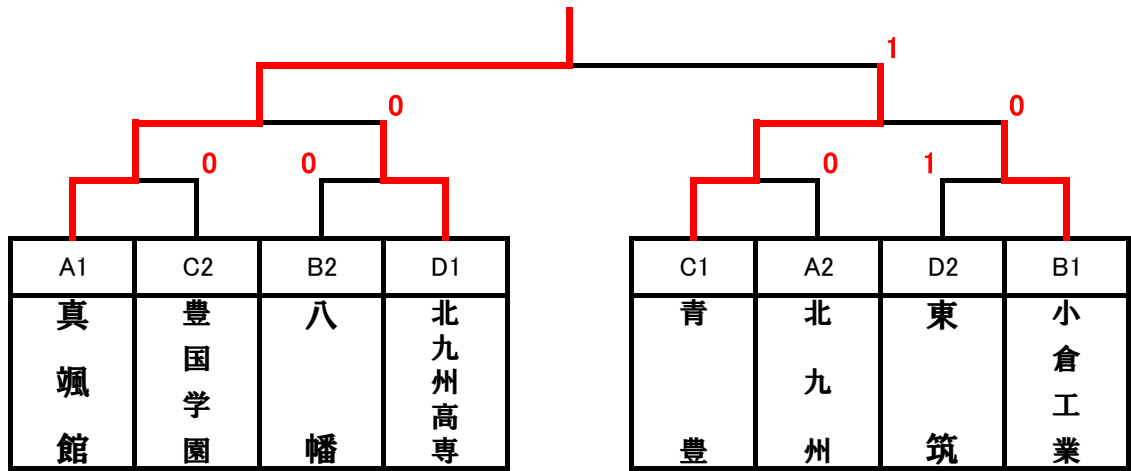

【3位決定戦】

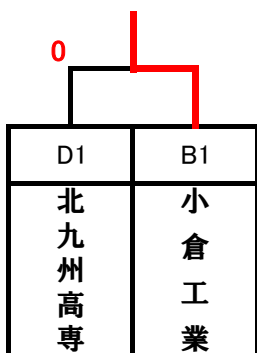

【結果】

1位	真颯館
2位	青豊
3位	小倉工業
4位	北九州高専

# 女子団体

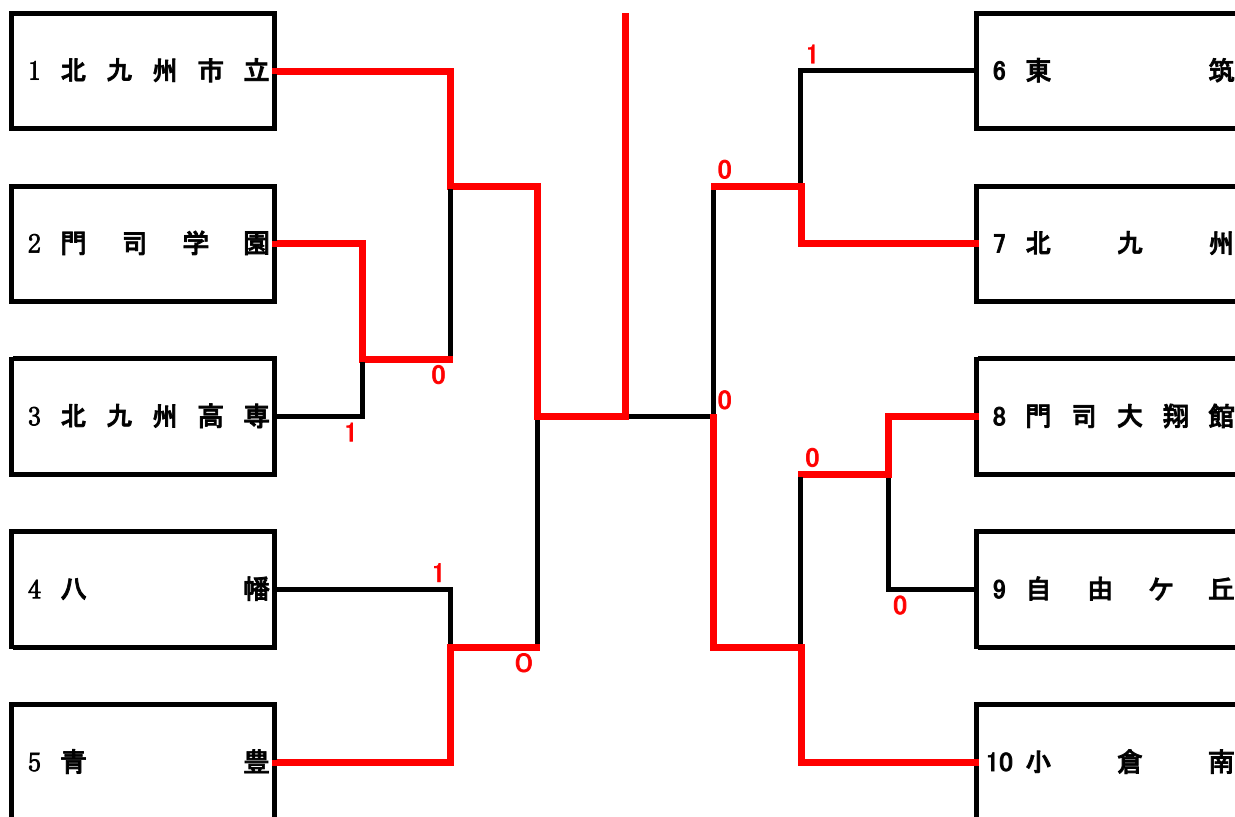

## 【3位決定戦】

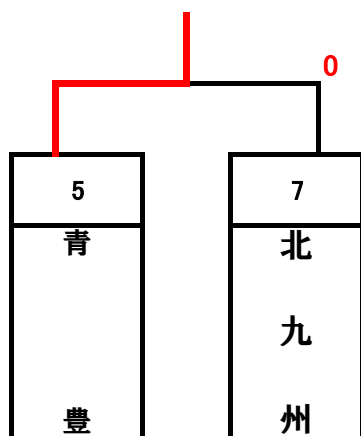

## 【結果】

1位	北九州市立
2位	小倉南
3位	青豊
4位	北九州

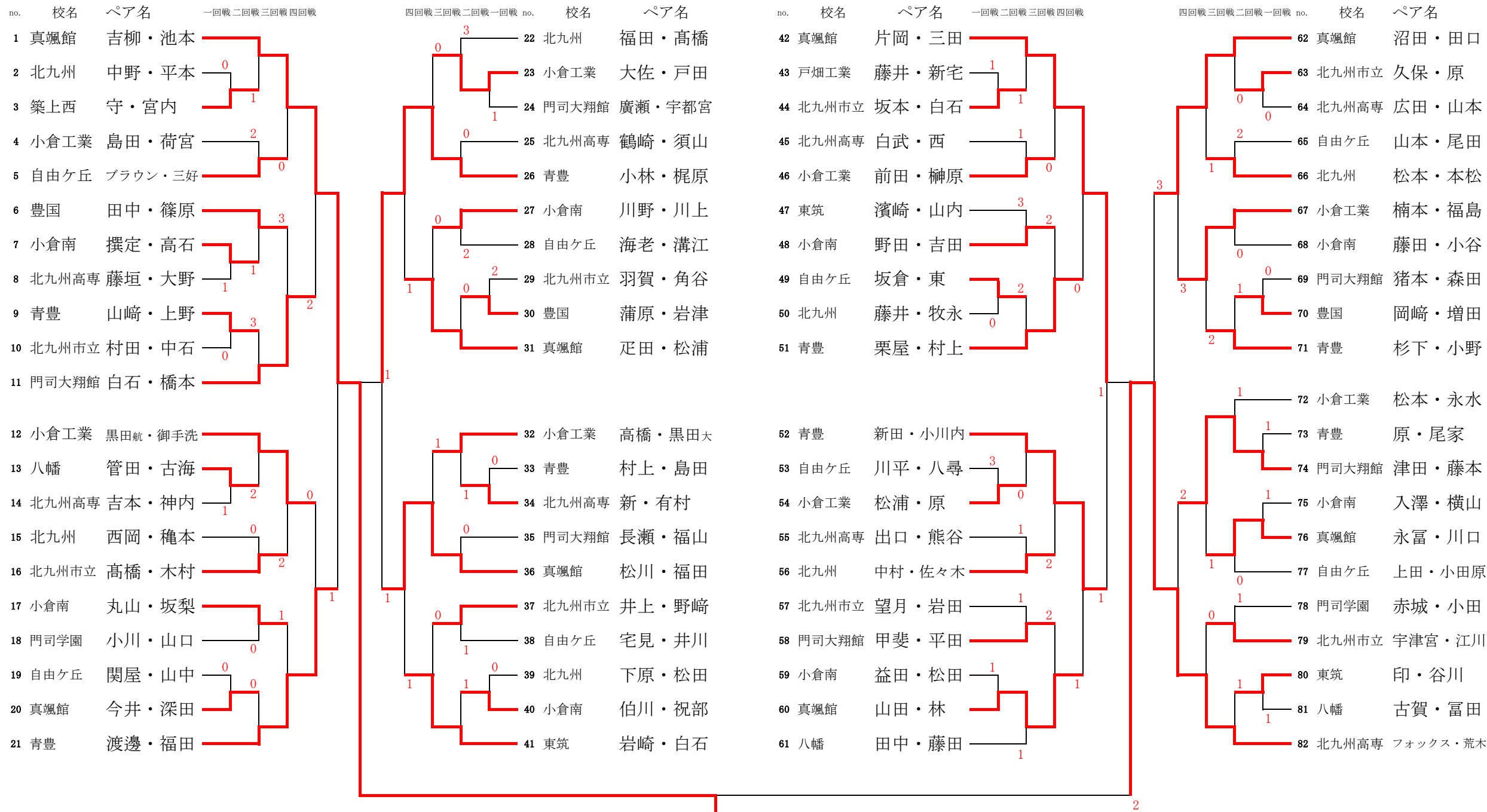

3位決定戦

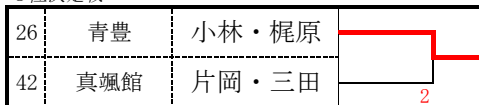

第1位	真颯館	吉柳・池本
第2位	北九州高専	フォックス・荒木
第3位	青豊	小林・梶原
第3位	真颯館	片岡・三田

女子個人

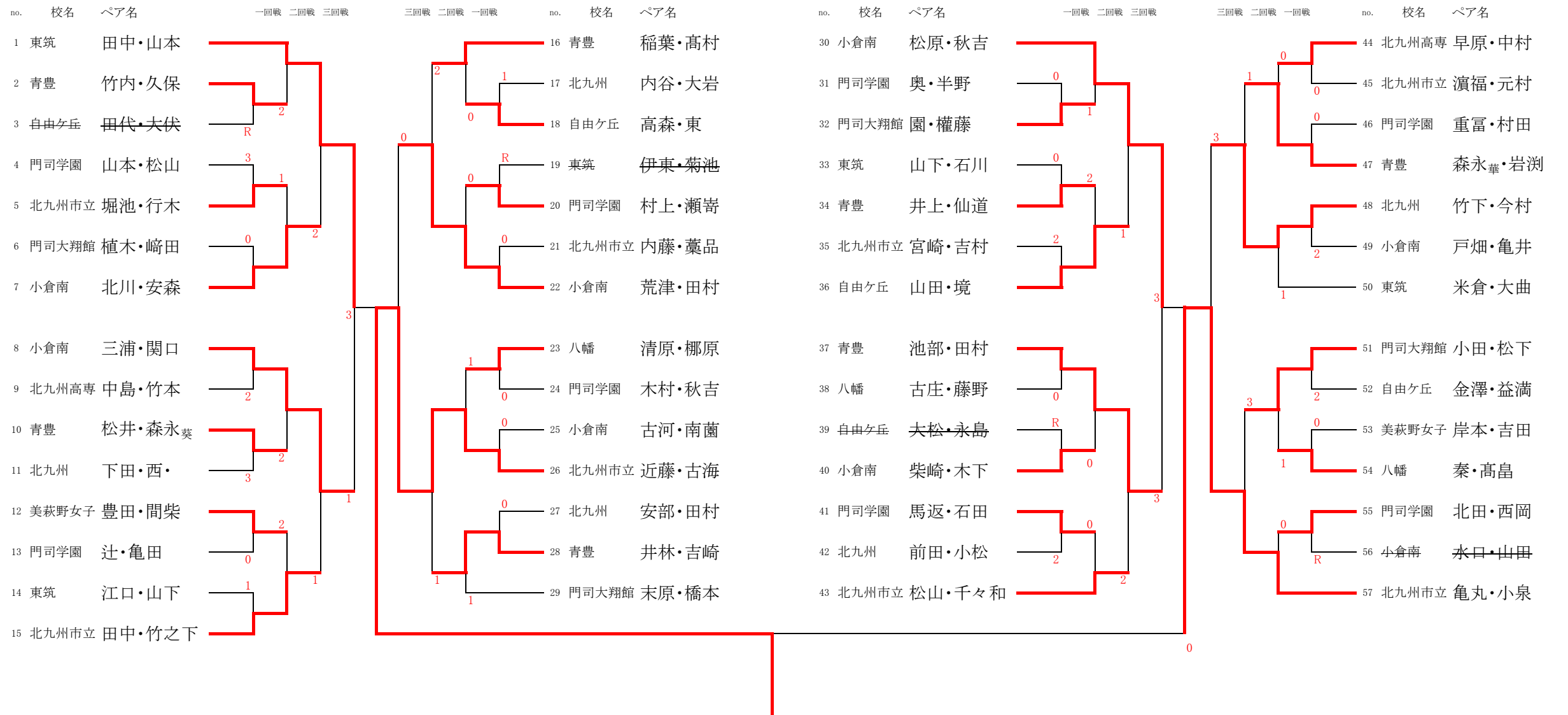

3位決定戦

1	東筑	田中・山本	
30	小倉南	松原・秋吉	

第1位	北九州市立	近藤・古海
第2位	北九州市立	亀丸・小泉
第3位	東筑	田中・山本
第3位	小倉南	松原・秋吉