

令和3年度 福岡県高等学校卓球新人大会南部ブロック予選

成績表

R3. 10. 23~24

[みづま総合体育館]

学校対抗						
順位	男 子			順位	女 子	
1	祐	誠	高等学校	1	誠	修 高等学校
2	誠	修	高等学校	2	八 女 工 業	高等学校
3	八 女 工 業		高等学校	3	祐	誠 高等学校
4	明	善	高等学校	4	八	女 高等学校
5	八	女	高等学校	5	朝	倉 高等学校
6	朝	倉	高等学校	6	八 女 学 院	高等学校
7	柳	川	高等学校			

シングルス (男女24位まで県大会出場)							
順位	氏 名		学校名	順位	氏 名		学校名
1	江 藤	佑 真	祐 誠	1	吉 住	聖 香	伝 習 館
2	谷 川	輝	八 女 工 業	2	足 立	優 空	南 筑
3	目 野	巧 望	誠 修	3	野 嶋	星 加	久 留 米
4	松 田	充 史	八 女 農 業	4	北 川	亜 美	誠 修
5	古 野	陽 平	八 女 工 業	5	高 山	三 紗 規	八 女 工 業
"	岩 川	巧	柳 川	"	鶴 木	舞 優	誠 修
"	平 島	瑠 大	祐 誠	"	栗 田	萌 花	祐 誠
"	古 賀	有 稀	明 善	"	篠 原	由 樹	誠 修
9	沖	亮 河	八 女 学 院	9	川 島	楓	誠 修
"	加 藤	田 蓮	祐 誠	"	長 屋	ま ひ ろ	八 女
"	中 村	恵 都	八 女 工 業	"	増 永	彩 乃	八 女 学 院
"	堤	倫 矢	祐 誠	"	金 谷	瑠 南	八 女 工 業
"	富 永	和 樹	明 善	"	水 田	妃 奈	祐 誠
"	ウィリアムス	季 良	八 女	"	藤 崎	礼	朝 倉
"	後 藤	亮 祐	朝 倉	"	平 井	み つ き	誠 修
"	佐 藤	優 真	誠 修	"	古 俣	和 香	八 女
17	清 水	颯 介	誠 修	17	西 田	彩 乃	明 善
"	眞 鍋	海 空	誠 修	"	中 村	成 美	八 女 学 院
"	中 島	大 勝	明 善	"	上 野	真 愛	八 女
"	石 川	颯 大	八 女 工 業	"	森	涼 香	久 留 米
"	武 藤	叶 夢	八 女	"	大 坪	叶 夢	誠 修
"	佐 藤	流 陽	祐 誠	"	平 島	麻 椰	八 女 工 業
"	石 崎	遠 和	柳 川	"	川 原	愛 美	八 女 工 業
"	高 橋	竜 太	山 門	"	森	花 蓮	祐 誠
25	中 島	宏 介	八 女	25	稲 吉	晴 香	久 留 米
"	後 藤	春 樹	朝 倉	"	只 隅	美 月	誠 修
"	桑 野	翔 充	八 女	"	弓	可 純	誠 修
"	前 田	健 吾	明 善	"	永 松	由 妃	朝 倉
"	大 熊	大 空	祐 誠	"	石 井	遥 菜	浮 羽 工 業
"	古 賀	海 那 斗	八 女 工 業	"	今 村	有 那	八 女 学 院
"	村 田	智 彦	明 善	"	徳 永	杏 弥	誠 修
"	松 崎	柊 斗	八 女 工 業	"	池 松	咲 莉 衣	誠 修

# <男子学校对抗>

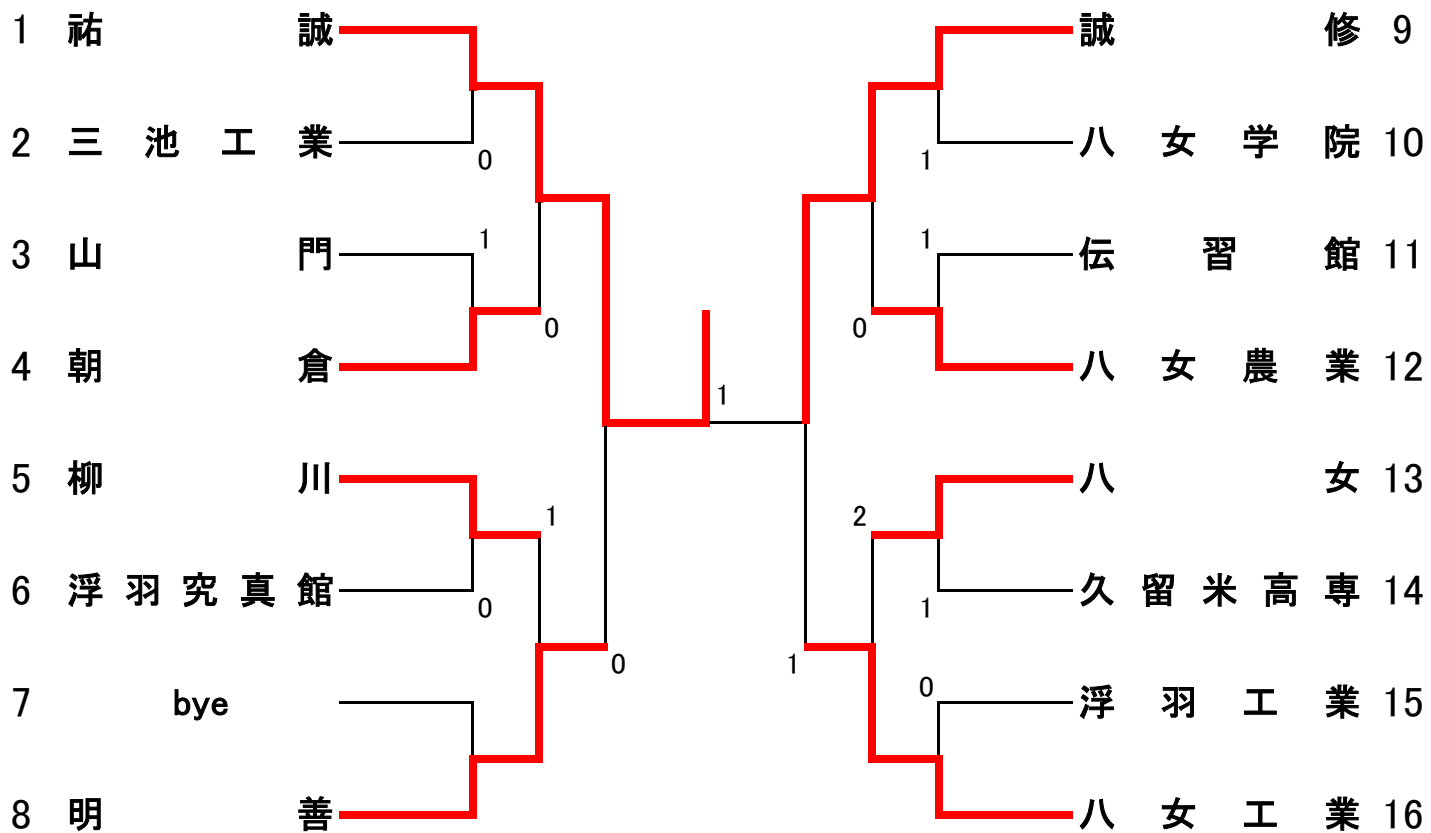

## 3位決定

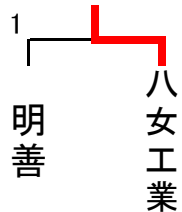

## 5位決定

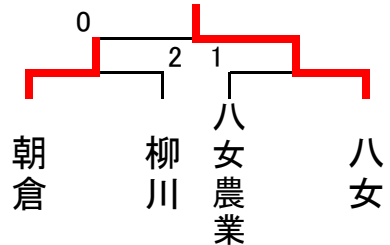

## 7位決定

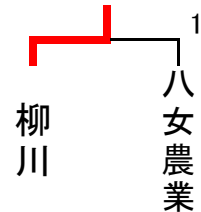

<女子学校对抗>

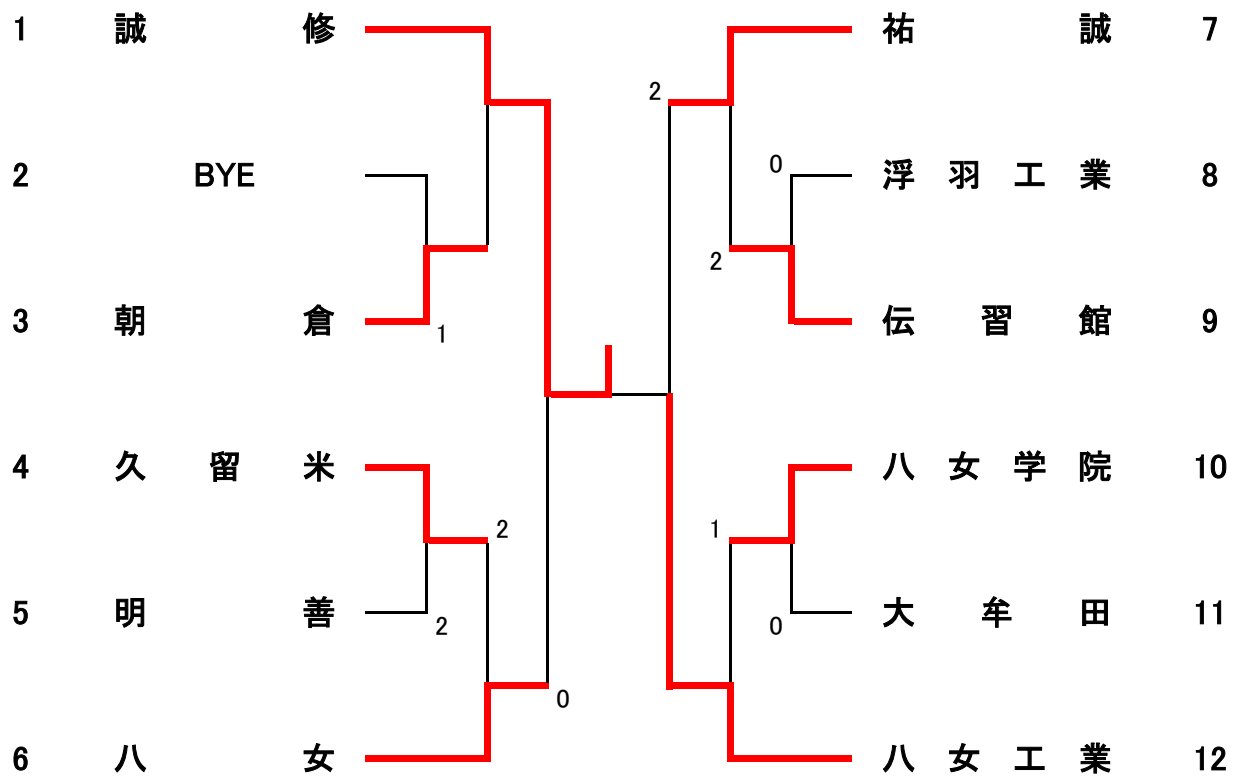

3位決定

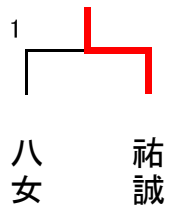

5位決定

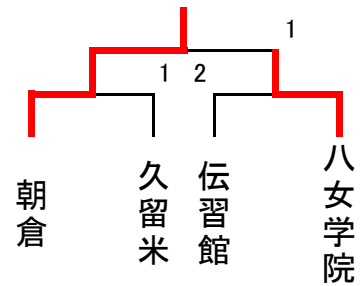



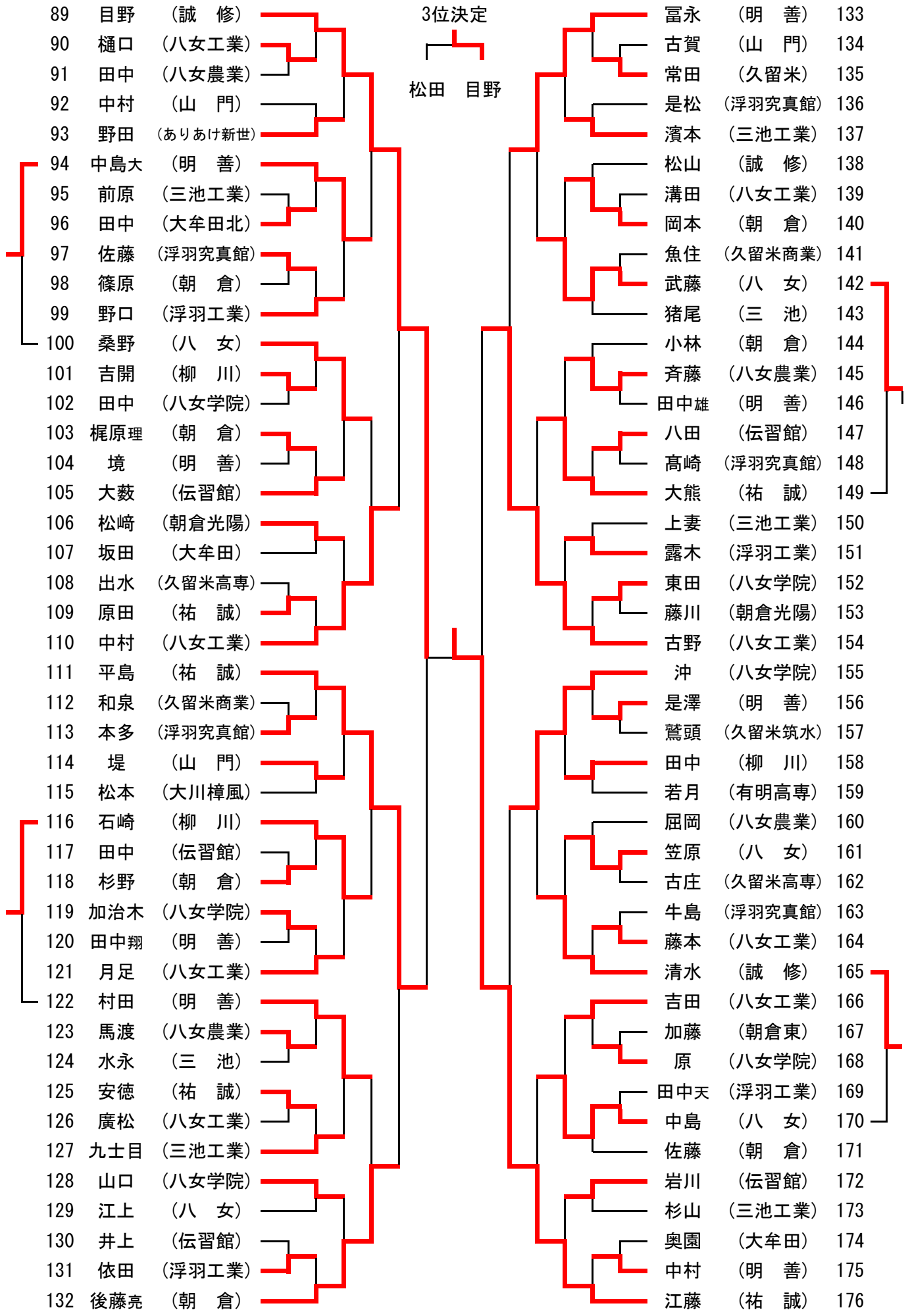

3位決定

松田 目野

- 89 目野 (誠 修)
- 90 樋口 (八女工業)
- 91 田中 (八女農業)
- 92 中村 (山 門)
- 93 野田 (ありあけ新世)
- 94 中島大 (明 善)
- 95 前原 (三池工業)
- 96 田中 (大牟田北)
- 97 佐藤 (浮羽究真館)
- 98 篠原 (朝 倉)
- 99 野口 (浮羽工業)
- 100 桑野 (八 女)
- 101 吉開 (柳 川)
- 102 田中 (八女学院)
- 103 梶原理 (朝 倉)
- 104 境 (明 善)
- 105 大藪 (伝習館)
- 106 松崎 (朝倉光陽)
- 107 坂田 (大牟田)
- 108 出水 (久留米高専)
- 109 原田 (祐 誠)
- 110 中村 (八女工業)
- 111 平島 (祐 誠)
- 112 和泉 (久留米商業)
- 113 本多 (浮羽究真館)
- 114 堤 (山 門)
- 115 松本 (大川樟風)
- 116 石崎 (柳 川)
- 117 田中 (伝習館)
- 118 杉野 (朝 倉)
- 119 加治木 (八女学院)
- 120 田中翔 (明 善)
- 121 月足 (八女工業)
- 122 村田 (明 善)
- 123 馬渡 (八女農業)
- 124 水永 (三 池)
- 125 安徳 (祐 誠)
- 126 廣松 (八女工業)
- 127 九士目 (三池工業)
- 128 山口 (八女学院)
- 129 江上 (八 女)
- 130 井上 (伝習館)
- 131 依田 (浮羽工業)
- 132 後藤亮 (朝 倉)

- 133 富永 (明 善)
- 134 古賀 (山 門)
- 135 常田 (久留米)
- 136 是松 (浮羽究真館)
- 137 濱本 (三池工業)
- 138 松山 (誠 修)
- 139 溝田 (八女工業)
- 140 岡本 (朝 倉)
- 141 魚住 (久留米商業)
- 142 武藤 (八 女)
- 143 猪尾 (三 池)
- 144 小林 (朝 倉)
- 145 斉藤 (八女農業)
- 146 田中雄 (明 善)
- 147 八田 (伝習館)
- 148 高崎 (浮羽究真館)
- 149 大熊 (祐 誠)
- 150 上妻 (三池工業)
- 151 露木 (浮羽工業)
- 152 東田 (八女学院)
- 153 藤川 (朝倉光陽)
- 154 古野 (八女工業)
- 155 沖 (八女学院)
- 156 是澤 (明 善)
- 157 鷺頭 (久留米筑水)
- 158 田中 (柳 川)
- 159 若月 (有明高専)
- 160 屈岡 (八女農業)
- 161 笠原 (八 女)
- 162 古庄 (久留米高専)
- 163 牛島 (浮羽究真館)
- 164 藤本 (八女工業)
- 165 清水 (誠 修)
- 166 吉田 (八女工業)
- 167 加藤 (朝倉東)
- 168 原 (八女学院)
- 169 田中天 (浮羽工業)
- 170 中島 (八 女)
- 171 佐藤 (朝 倉)
- 172 岩川 (伝習館)
- 173 杉山 (三池工業)
- 174 奥園 (大牟田)
- 175 中村 (明 善)
- 176 江藤 (祐 誠)

# 女子シングルス

