

女子団体形

※演武順は大会当日に決定する

A	学校名	ROUND1			
		演武順	形名	得点	順位
1	博多				
2	北九州高専				
3	筑紫女学園				
4	純真				

B	学校名	ROUND1			
		演武順	形名	得点	順位
1	真颯館				
2	久留米商業				
3	九産大九州				
4	九州産業				

<メダルマッチ>

決勝	選手名	学校名	形名	得点	順位
A1位					
B1位					

3位決定戦①	選手名	学校名	形名	得点	順位
A2位					
B3位					

3位決定戦②	選手名	学校名	形名	得点	順位
A3位					
B2位					

男子団体形

※演武順は大会当日に決定する

A	学校名	ROUND1			
		演武順	形名	得点	順位
1	東福岡				
2	小倉工業				
3	鞍手				
4	九州産業				
5	純真				

B	学校名	ROUND1			
		演武順	形名	得点	順位
1	真颯館				
2	久留米商業				
3	博多				
4	北九州高専				

<メダルマッチ>

決勝	選手名	学校名	形名	得点	順位
A1位					
B1位					

3位決定戦①	選手名	学校名	形名	得点	順位
A2位					
B3位					

3位決定戦②	選手名	学校名	形名	得点	順位
A3位					
B2位					

女子個人形

※演武順は大会当日に決定する

A	選手名	学校	ROUND1				ROUND2			
			演武順	形名	得点	順位	演武順	形名	得点	順位
1	末松 帆音風	九産大九州								
2	今成 美緒	真颯館								
3	新屋 一菜	真颯館								
4	鶴木 日菜	筑紫女学園								
5	田代 未紗	久留米商業								
6	神谷 穂華	福岡魁誠								
7	松下 叶怜	八女学院								
8	中川 愛理	三井								

B	選手名	学校	ROUND1				ROUND2			
			演武順	形名	得点	順位	演武順	形名	得点	順位
1	坂口 歩花	小倉工業								
2	荒川 実咲	博多								
3	小金丸 和心	博多								
4	徳永 眞子	北九州高専								
5	福山 華鈴	純真								
6	山崎 美侑	久留米商業								
7	天野 あかね	筑紫女学園								
8	井上 大空	九州産業								

<メダルマッチ>

決勝	選手名	学校名	形名	得点	順位
A1位					
B1位					

3位決定戦①	選手名	学校名	形名	得点	順位
A2位					
B3位					

3位決定戦②	選手名	学校名	形名	得点	順位
A3位					
B2位					

男子個人形

※演武順は大会当日に決定する

A	選手名	学校	ROUND1				ROUND2			
			演武順	形名	得点	順位	演武順	形名	得点	順位
1	野田 陽都	東福岡								
2	越岨 大和	真颯館								
3	澤田 将光	小倉工業								
4	島村 朱雄	博多								
5	山本 煌真	博多								
6	柳場 諒音	東鷹								
7	高田 眞之介	九州産業								
8	河原田 晃	福大若葉								

B	選手名	学校	ROUND1				ROUND2			
			演武順	形名	得点	順位	演武順	形名	得点	順位
1	西川心汰朗	真颯館								
2	一木 汰成	東福岡								
3	鶴 大雅	久留米商								
4	佐藤 心一	小倉工業								
5	中園 暁士	北九州高専								
6	村田 和優	九州産業								
7	馬渡 琉輝	八女農業								
8	松本 悠希	福岡第一								

<メダルマッチ>

決勝	選手名	学校名	形名	得点	順位
A1位					
B1位					

3位決定戦①	選手名	学校名	形名	得点	順位
A2位					
B3位					

3位決定戦②	選手名	学校名	形名	得点	順位
A3位					
B2位					

《女子団体組手》

【5人制】

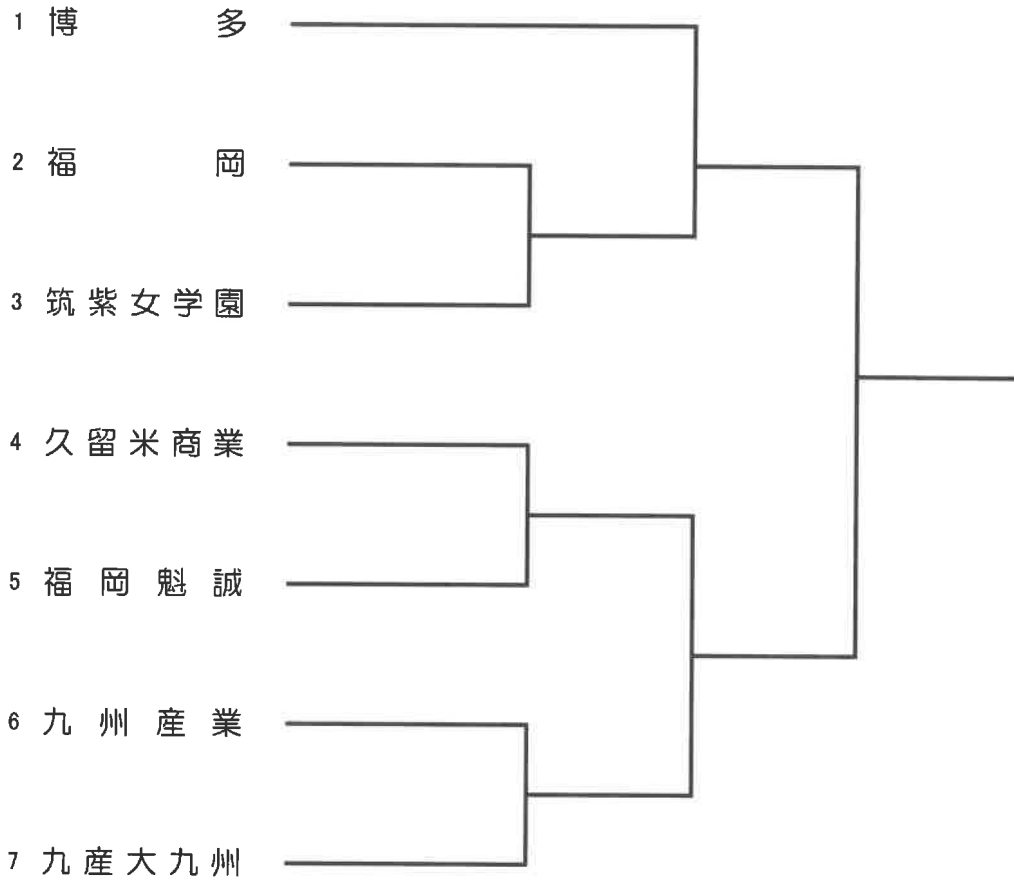

【3人制】

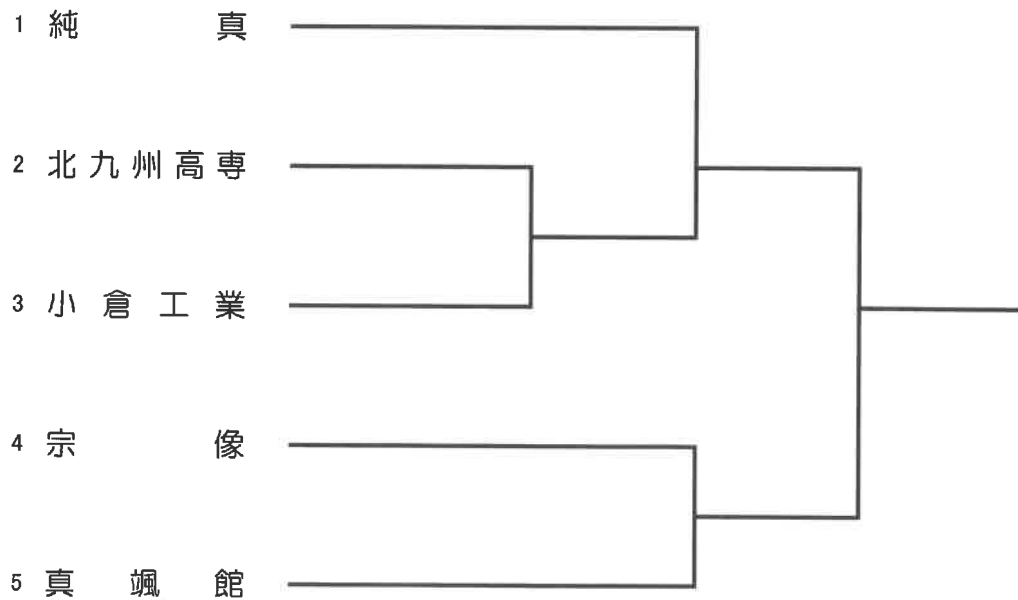

《男子団体組手》

【5人制】



【3人制】

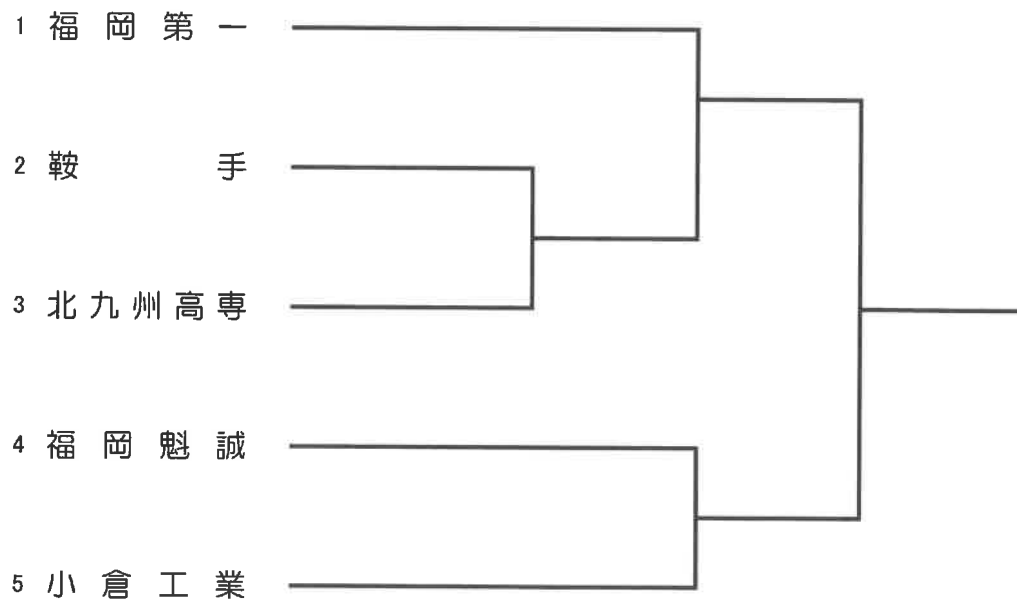

《女子個人組手》

※全ての階級で3位決定戦を行う。
 ※各階級優勝者は九州大会出場確定。

- 48kg ※2位・3位は九州選抜代表決定戦出場

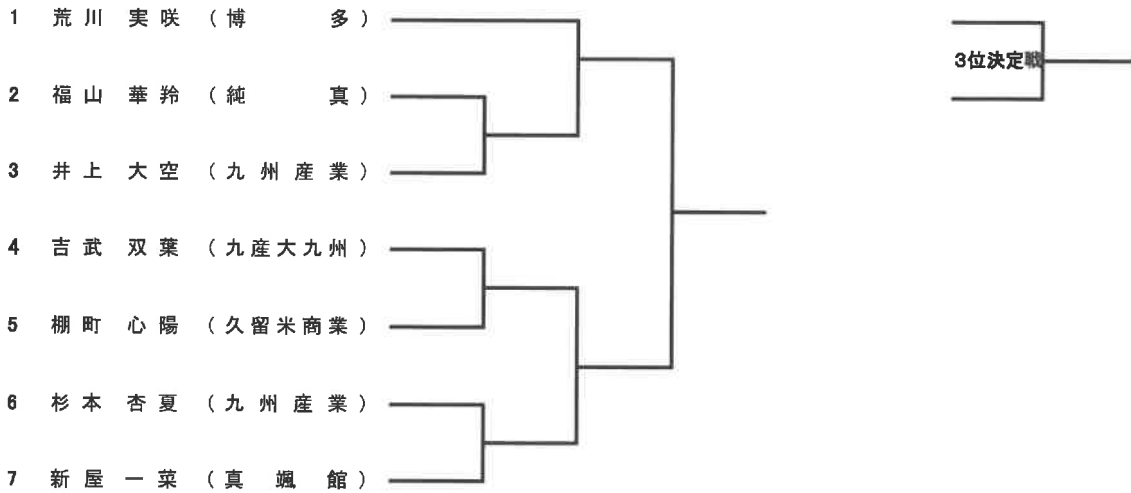

- 53kg ※2位・3位は九州選抜代表決定戦出場

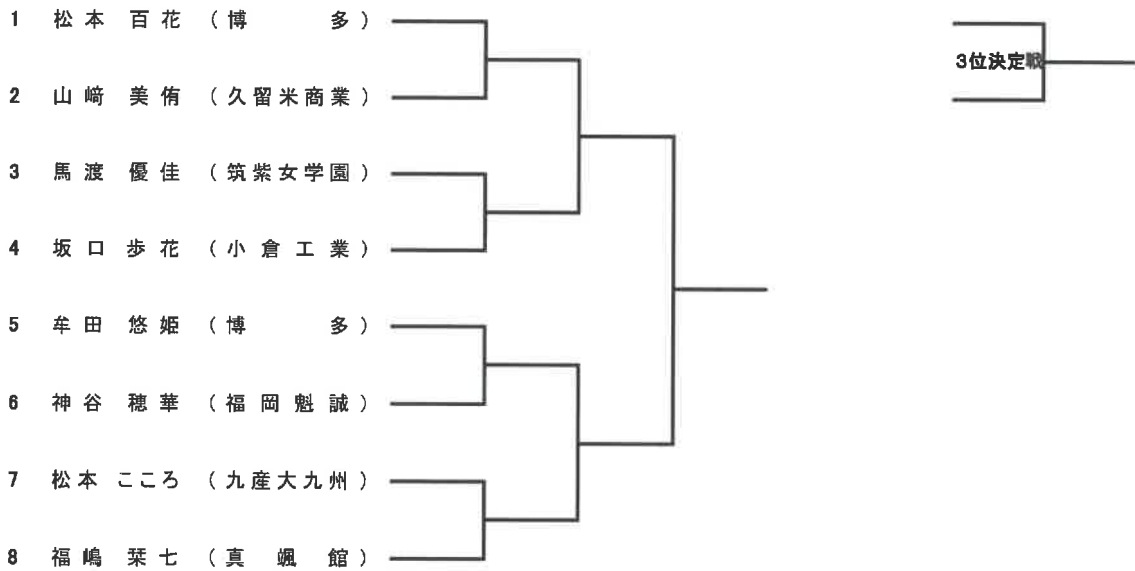

- 59kg ※2位・3位は九州選抜代表決定戦出場

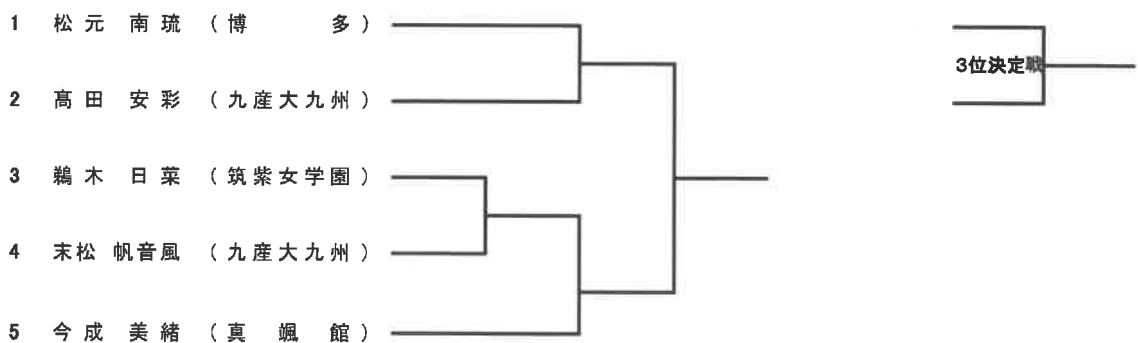

+59kg

※2位・3位は九州選抜代表決定戦出場

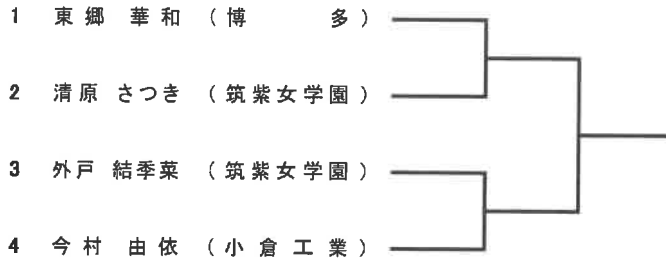

全国選抜出場決定戦

※各階級優勝者によるフリー抽選

※A・Bは全国選抜出場確定

※上記以外は九州大会出場確定

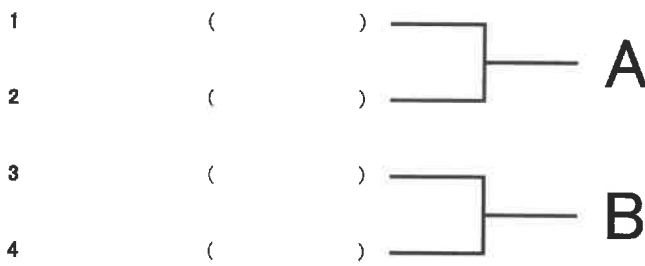

九州選抜代表決定戦 I

※2位・3位によるフリー抽選

※A～Dは九州大会出場確定

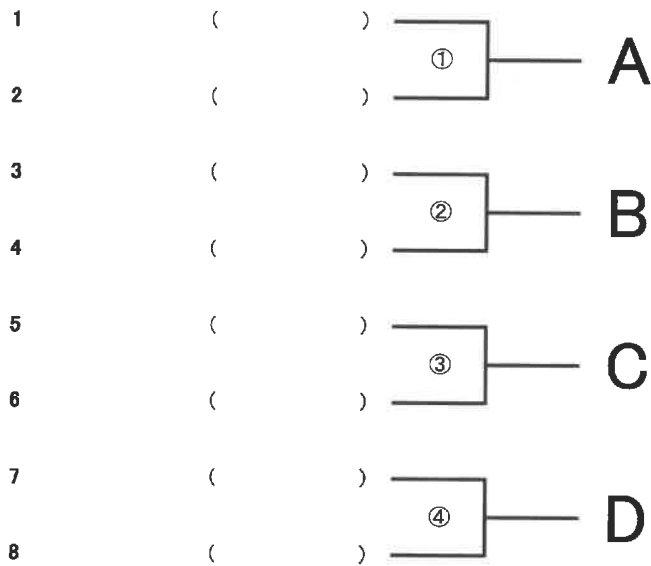

九州選抜代表決定戦 II

※①～④の敗者によるフリー抽選

※Eは九州大会出場確定

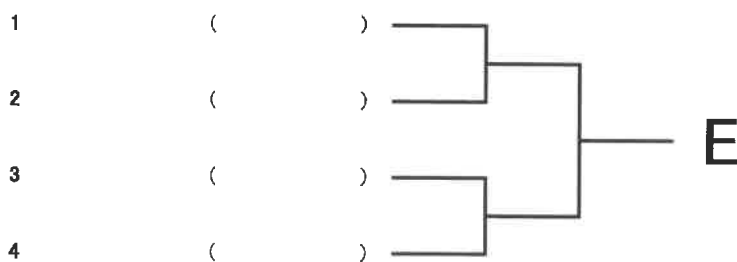

《男子個人組手》

※全ての階級で3位決定戦を行う。
※各階級優勝者は九州大会出場確定。

- 55kg

※2位・3位は九州選抜代表決定戦出場

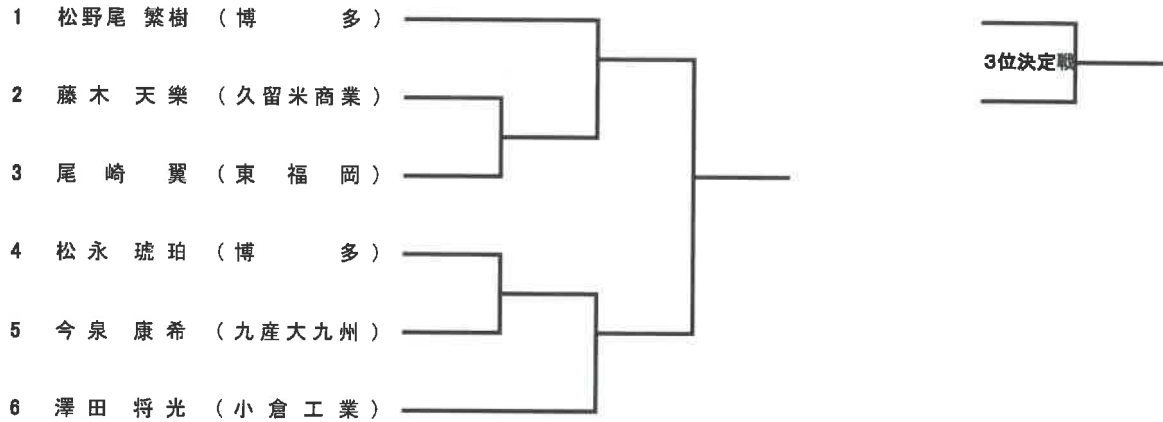

- 61kg

※2位・3位は九州選抜代表決定戦出場

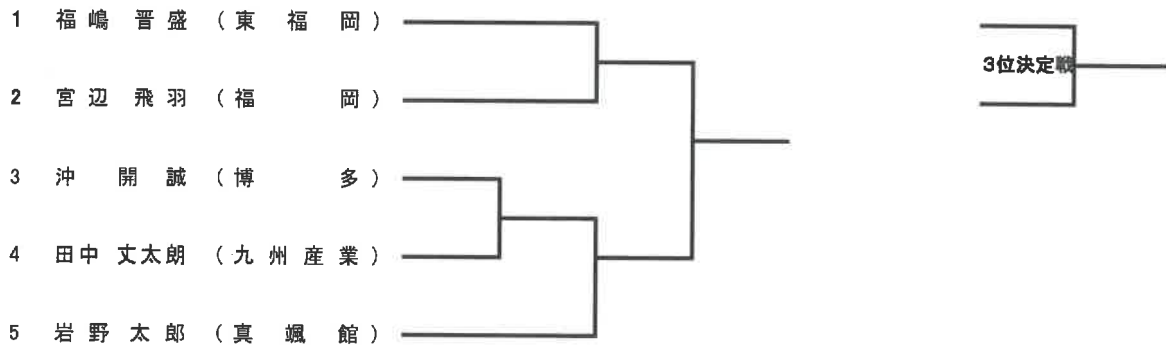

- 68kg

※2位・3位は九州選抜代表決定戦出場

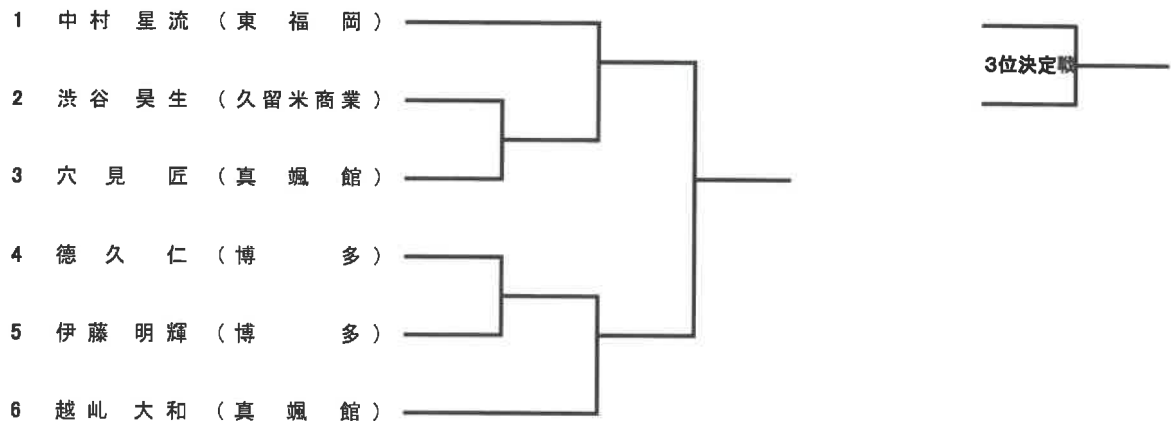

- 76kg

※2位・3位は九州選抜代表決定戦出場

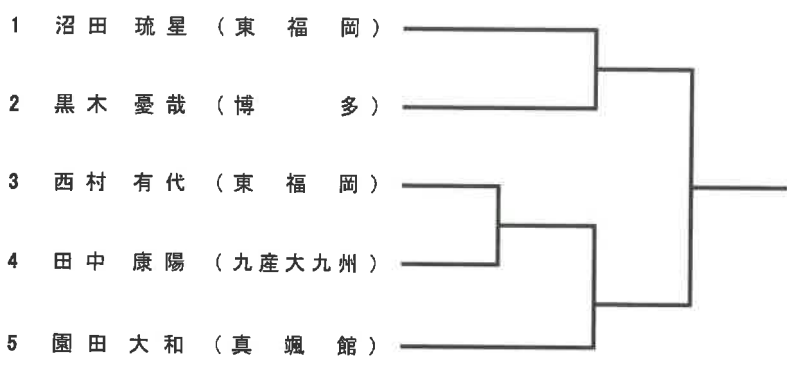

3位決定戦

+76kg

※2位は九州選抜代表決定戦出場

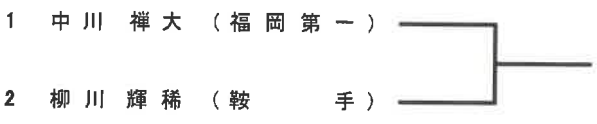

全国選抜代表決定戦

※各階級優勝者によるフリー抽選

※A・Bは全国選抜出場確定
※上記以外は九州大会出場確定

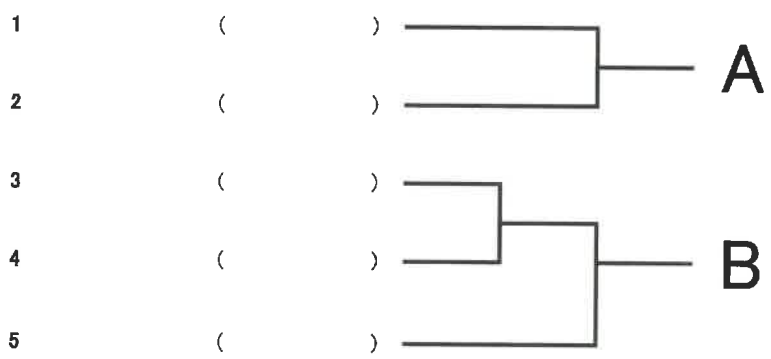

九州選抜代表決定戦

※2位・3位によるフリー抽選

※A～Dは九州選抜出場確定

