

平成30年度福岡県高等学校総合体育大会テニス選手権大会中部ブロック予選会 女子団体

平成30年5月3日
春日公園テニスコート

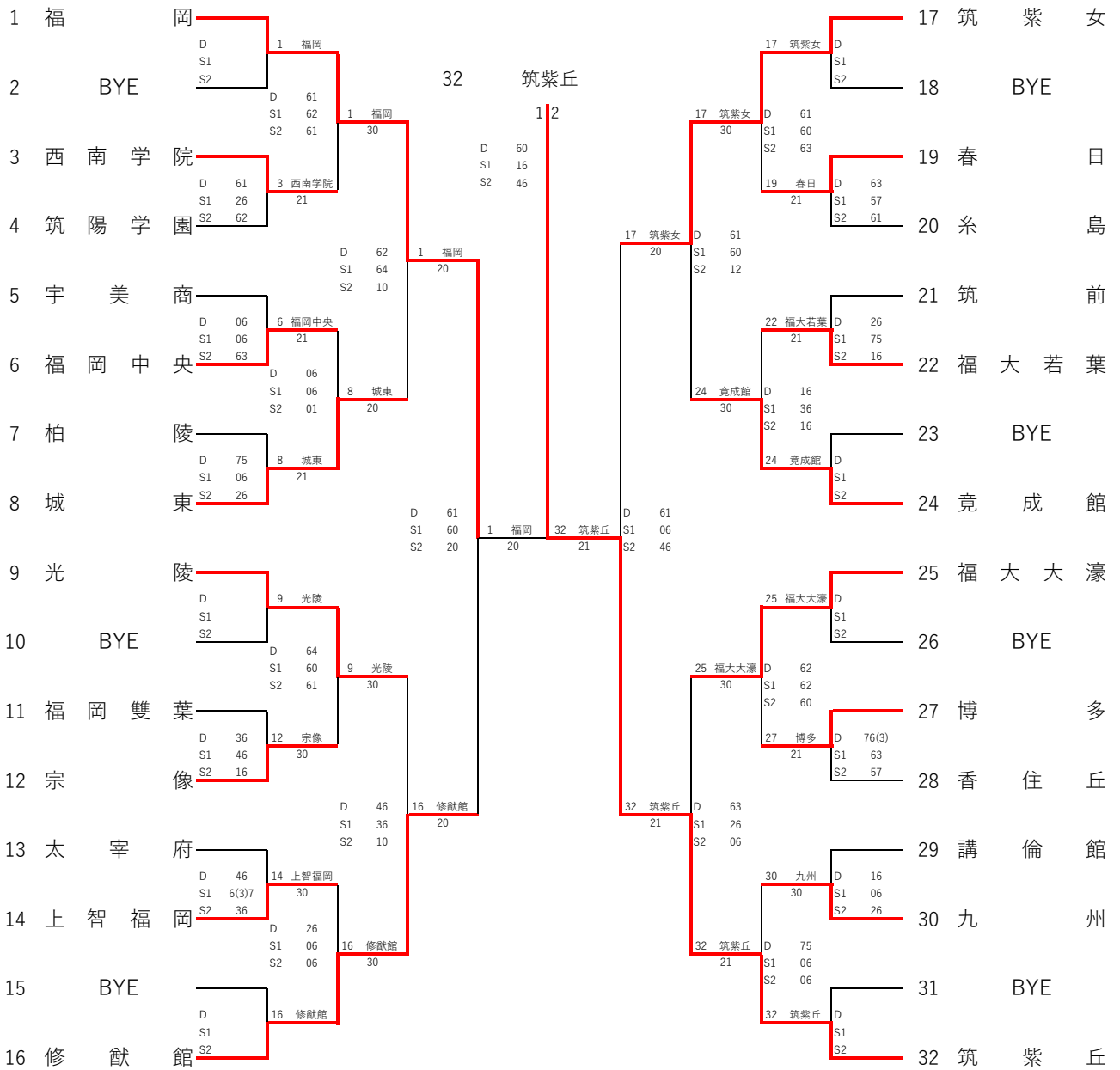

順位決定戦 (5 - 6位)

順位決定戦 (3 - 4位)

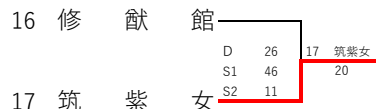
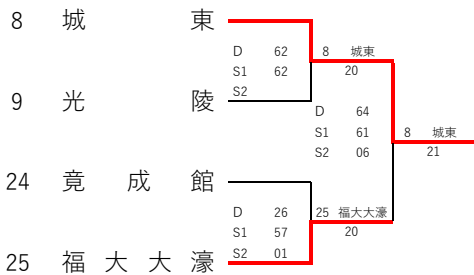

1 位	筑紫丘
2 位	福岡
3 位	筑紫女
4 位	修猷館
5 位	城東
6 位	福大大濠

平成30年度 福岡県高等学校総合体育大会テニス選手権中部ブロック予選会 女子シングルス

平成30年4月28-29日
青葉公園テニスコート

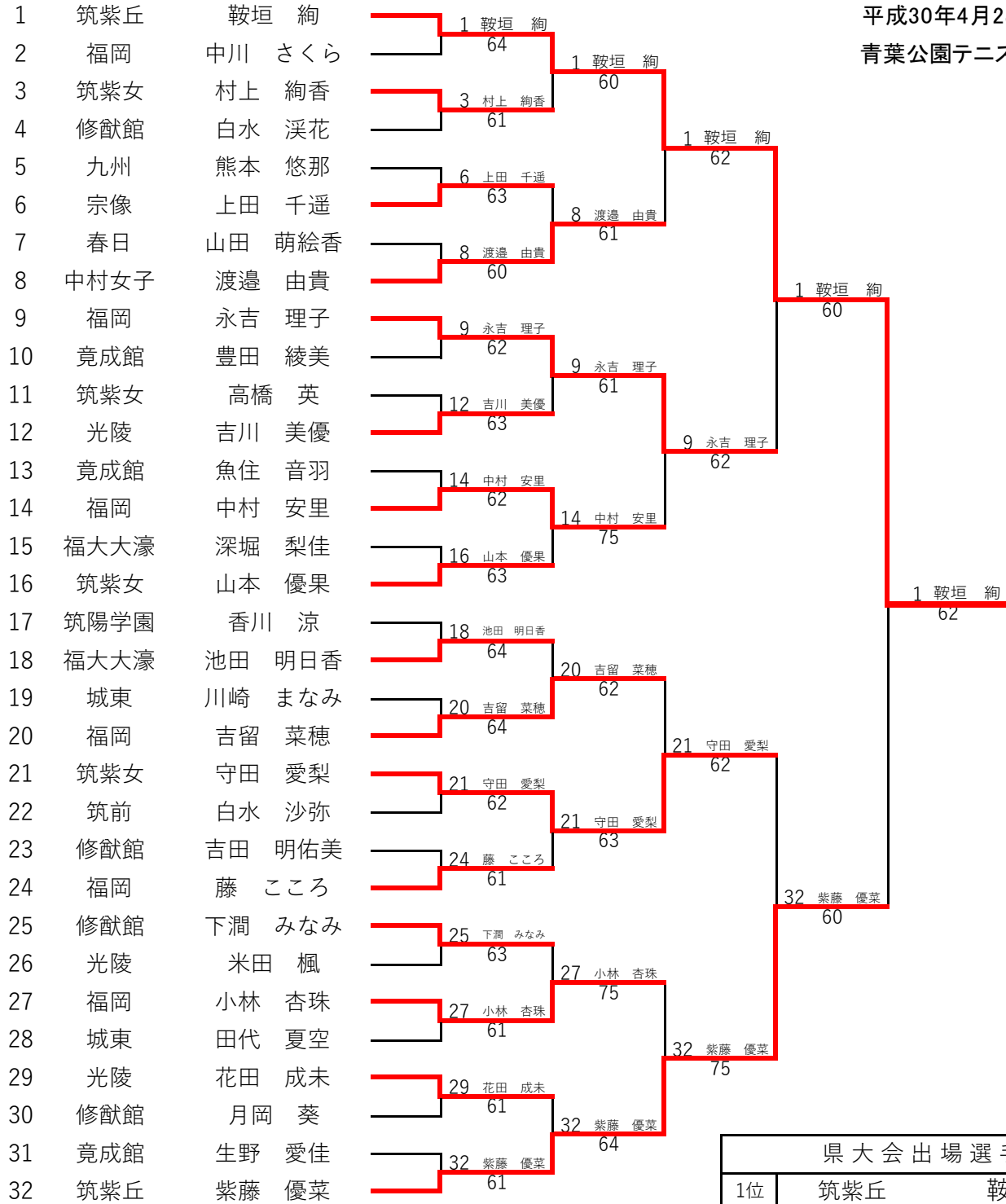

県大会出場選手		
1位	筑紫丘	鞍垣 絢
2位	筑紫丘	紫藤 優菜
3位	福岡	永吉 理子
4位	筑紫女	守田 愛梨
5位	福岡	吉留 菜穂
6位	福岡	中村 安里
7位	中村女子	渡邊 由貴
8位	福岡	小林 杏珠

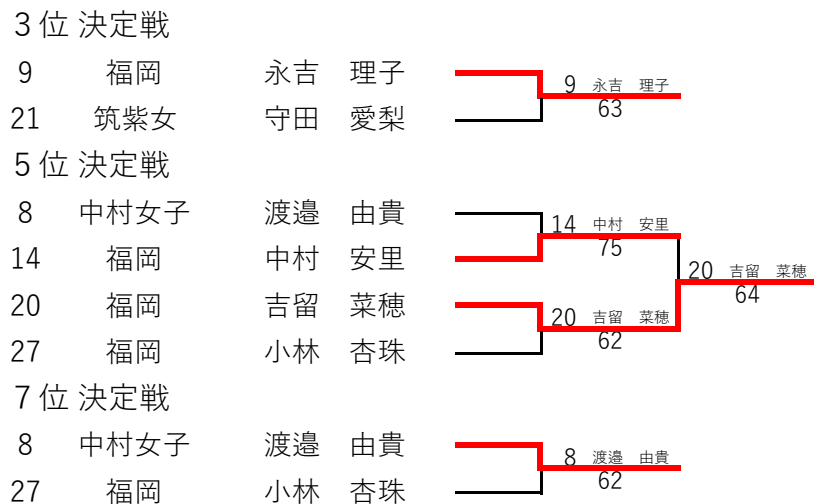

平成30年度福岡県高等学校総合体育大会テニス選手権中部ブロック予選会 女子シングルス予選(その1)

平成30日4月22-28日 青葉公園テニスコート

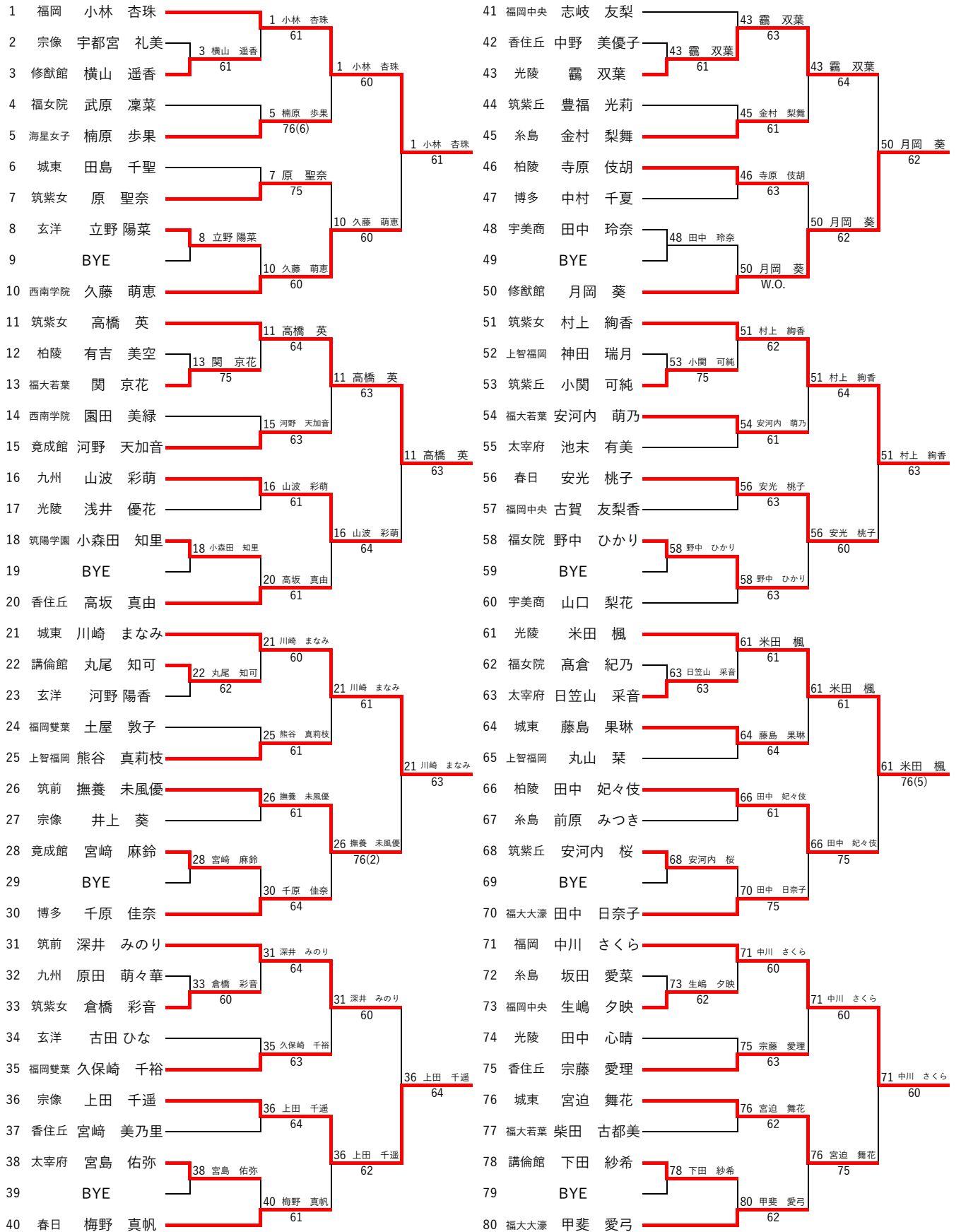

平成30年度福岡県高等学校総合体育大会テニス選手権中部ブロック予選会 女子シングルス予選(その2)

平成30日4月22-28日 青葉公園テニスコート

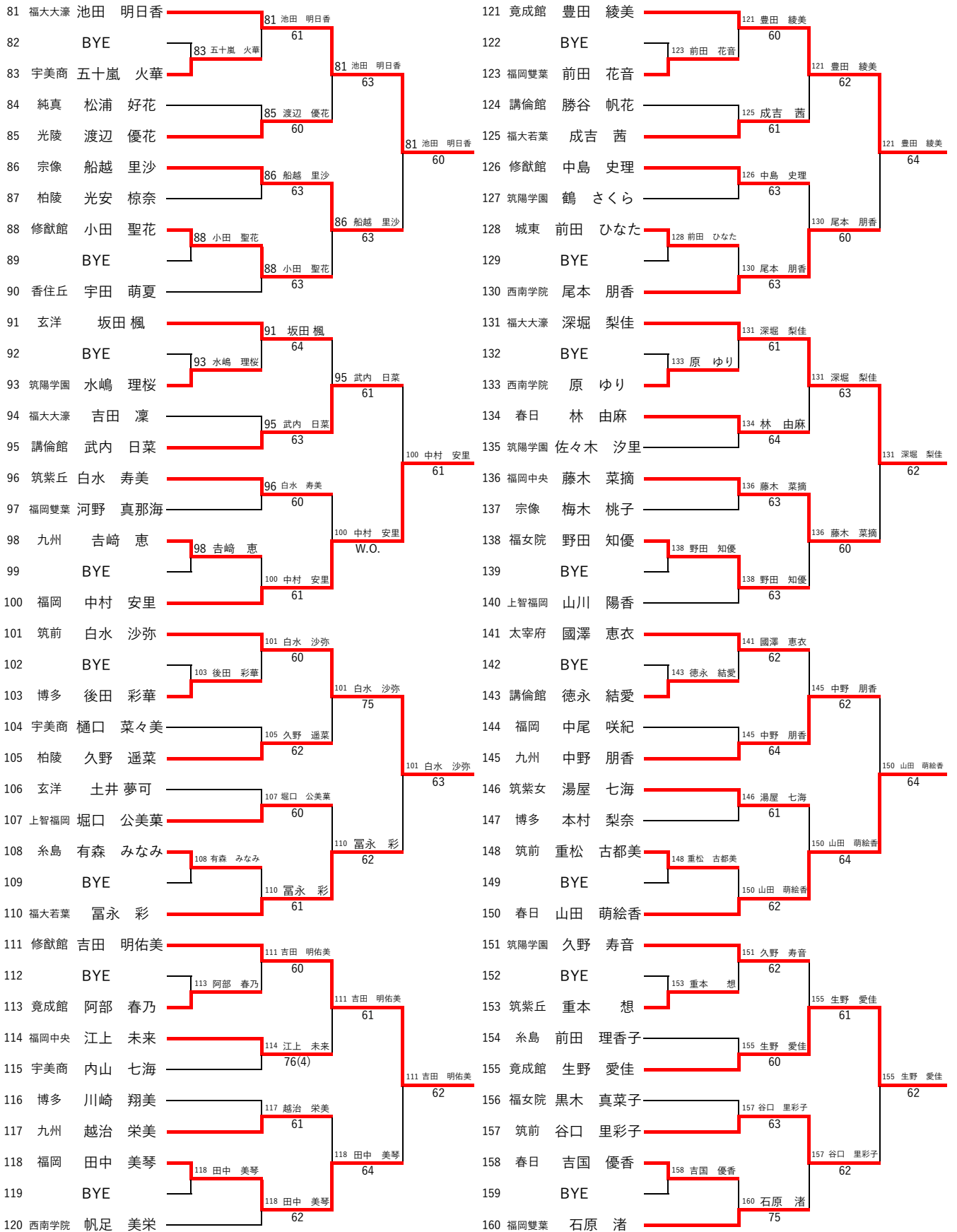

平成30年度 福岡県高等学校総合体育大会テニス選手権中部ブロック予選会 女子ダブルス

平成30年4月30日-5月4日
青葉公園テニスコート
春日公園テニスコート

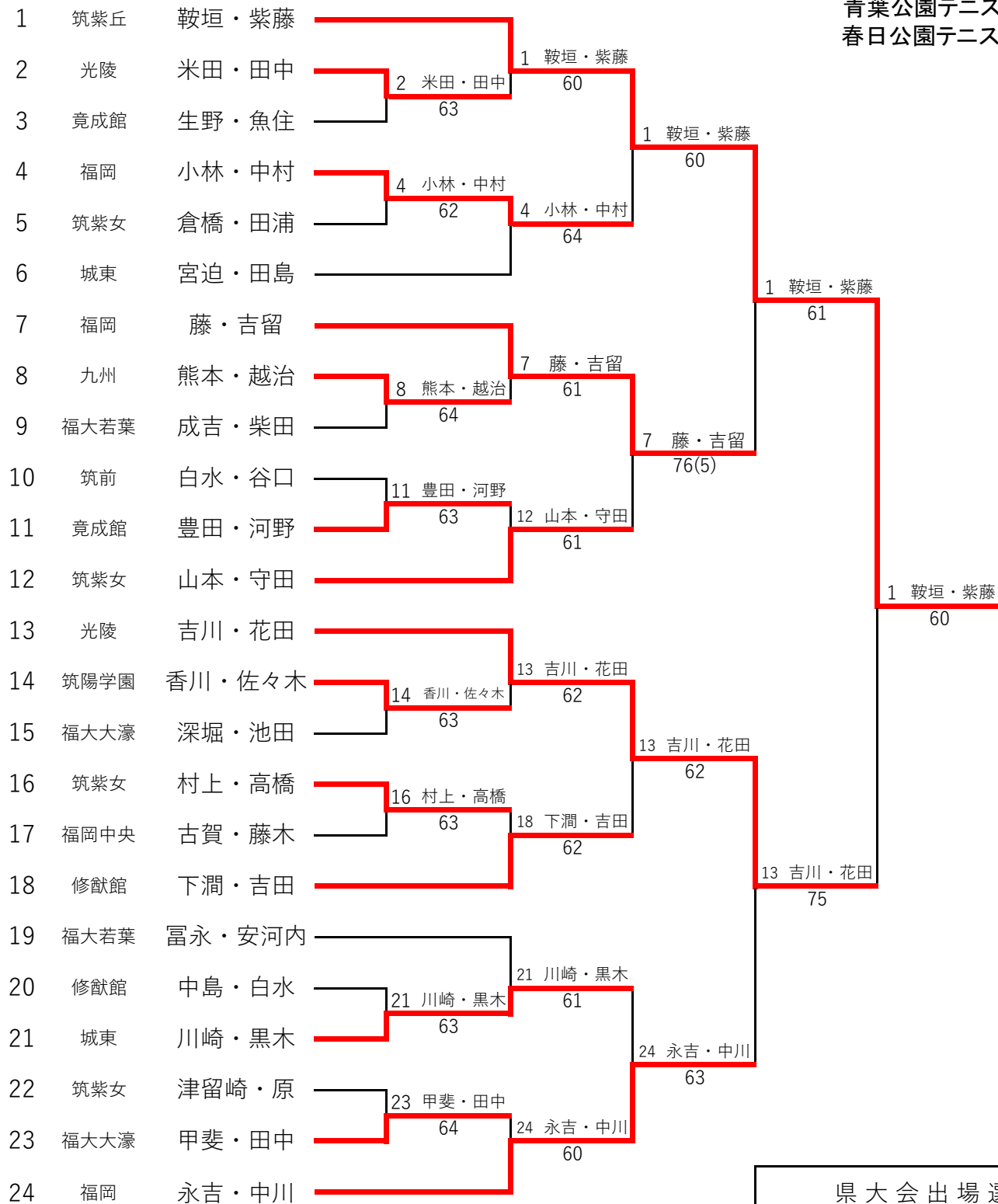

3位 決定戦

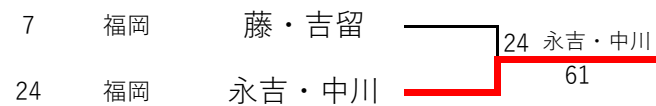

県大会出場選手		
1位	筑紫丘	鞍垣・紫藤
2位	光陵	吉川・花田
3位	福岡	永吉・中川
4位	福岡	藤・吉留

平成30年度福岡県高等学校総合体育大会テニス選手権中部ブロック予選会 女子ダブルス予選(その1)

平成30日4月29-30日 青葉公園テニスコート

1	福岡	小林・中村	1	小林・中村
2		BYE		
3	香住丘	山本・木下	3	山本・木下
4	修猷館	杉山・嶋村	63	
5	宗像	梅木・上田	5	梅木・上田
6	宇美商	小田・松永	61	
7	福女院	黒木・小鳥居	8	渡辺・水流
8	光陵	渡辺・水流	62	
9	筑紫女	村上・高橋	9	村上・高橋
10		BYE		
11	西南学院	古栃・住吉	12	豊福・重本
12	筑紫丘	豊福・重本	63	
13	九州	山波・坂本	13	山波・坂本
14	講倫館	丸尾・尹	60	
15	城東	宮本・山田	15	宮本・山田
16	宇美商	山口・内山	62	
17	春日	安光・林	17	安光・林
18		BYE		
19	九州	熊本・越治	19	熊本・越治
20	上智福岡	田中・熊谷	63	
21	筑紫丘	白水・安河内	22	小宮・高園
22	糸島	小宮・高園	W.O	
23	福岡中央	貝田・江上	24	武原・野中
24	福女院	武原・野中	64	
25	福大若葉	成吉・柴田	25	成吉・柴田
26		BYE		
27	博多	本村・後田	28	前田・藤島
28	城東	前田・藤島	64	
29	糸島	金村・前田	29	金村・前田
30	筑陽学園	藤・田中	63	
31	筑紫丘	増本・今村	31	増本・今村
32	西南学院	白神・中村	63	

33	香住丘	宇田・高坂	33	宇田・高坂
34		BYE		
35	宗像	船越・石田	35	船越・石田
36	福女院	野田・高倉	60	
37	城東	田代・圓島	37	田代・圓島
38	九州	中野・原田	62	
39	福岡雙葉	前田・田沼	40	香川・佐々木
40	筑陽学園	香川・佐々木	63	
41	福大大濠	深堀・池田	41	深堀・池田
42		BYE		
43	宇美商	樋口・田中	44	中尾・百田
44	福岡	中尾・百田	60	
45	上智福岡	丸山・山川	45	丸山・山川
46	西南学院	三浦・近藤	62	
47	柏陵	梅崎・池田	48	利行・撫養
48	筑前	利行・撫養	62	
49	竟成館	生野・魚住	49	生野・魚住
50		BYE		
51	九州	吉崎・松浦	52	関・今村
52	福大若葉	関・今村	64	
53	講倫館	武内・勝谷	53	武内・勝谷
54	上智福岡	大谷・山本	64	
55		BYE		
56	博多	千原・中村	56	千原・中村
57	福岡	田中・安部	57	田中・安部
58		BYE		
59	博多	向井・木村	60	安達・吉国
60	春日	安達・吉国	62	
61	福岡中央	古賀・藤木	61	古賀・藤木
62	光陵	田中・和久利	64	
63		BYE		
64	修猷館	小田・横山	64	小田・横山

平成30年度福岡県高等学校総合体育大会テニス選手権中部ブロック予選会 女子ダブルス予選(その2)

平成30日4月29-30日 青葉公園テニスコート

65	修猷館	中島・白水	65 中島・白水
66	BYE		65 中島・白水
67	福大大濠	吉山・三角	67 吉山・三角
68	糸島	松本・山下	63
69	柏陵	田中・久野	69 田中・久野
70	宗像	浦・上杉	60
71	BYE		69 田中・久野
72	香住丘	宗藤・宮崎	72 宗藤・宮崎
73	福大大濠	甲斐・田中	73 甲斐・田中
74	BYE		73 甲斐・田中
75	糸島	天雲・佐藤	76 浅井・橋本
76	光陵	浅井・橋本	61
77	福岡雙葉	石原・河野	78 那川・中村
78	福大若葉	那川・中村	63
79	BYE		80 寺原・光安
80	柏陵	寺原・光安	80 寺原・光安
81	光陵	米田・田中	81 米田・田中
82	BYE		81 米田・田中
83	西南学院	村山・森	83 村山・森
84	香椎工業	久保・栗原	63
85	福大大濠	吉田・一木	85 吉田・一木
86	筑紫丘	小関・田中	75
87	BYE		88 川崎・宇都
88	博多	川崎・宇都	88 川崎・宇都
89	筑紫女	津留崎・原	89 津留崎・原
90	BYE		89 津留崎・原
91	宇美商	五十嵐・高山	92 有吉・喜多
92	柏陵	有吉・喜多	63
93	福岡中央	志岐・三木	93 志岐・三木
94	太宰府	宮島・日笠山	61
95	BYE		96 中野・片岡
96	香住丘	中野・片岡	96 中野・片岡

97	筑紫女	白土・打山	97 白土・打山
98	BYE		97 白土・打山
99	福岡中央	藤・生嶋	99 藤・生嶋
100	海星女子	楠原・増田	64
101	玄洋	坂田・土井	102 永吉・有村
102	春日	永吉・有村	62
103	BYE		104 白水・谷口
104	筑前	白水・谷口	104 白水・谷口
105	筑紫女	倉橋・田浦	105 倉橋・田浦
106	BYE		105 倉橋・田浦
107	宗像	久富・兼元	107 久富・兼元
108	講倫館	下田・徳永	61
109	竟成館	宮崎・阿部	109 宮崎・阿部
110	修猷館	月岡・中村	60
111	BYE		112 重松・山田
112	筑前	重松・山田	112 重松・山田
113	城東	川崎・黒木	113 川崎・黒木
114	BYE		113 川崎・黒木
115	福岡	岡島・西浦	116 坂田・横溝
116	筑前	坂田・横溝	63
117	筑陽学園	久野・水嶋	118 小田・藤田
118	竟成館	小田・藤田	63
119	BYE		120 古田・堀口
120	上智福岡	古田・堀口	120 古田・堀口
121	春日	梅野・山田	121 梅野・山田
122	BYE		124 久保崎・土屋
123	玄洋	古田・立野	124 久保崎・土屋
124	福岡雙葉	久保崎・土屋	64
125	太宰府	國澤・池末	126 小森田・鶴
126	筑陽学園	小森田・鶴	62
127	BYE		128 豊田・河野
128	竟成館	豊田・河野	128 豊田・河野