

平成30年度 福岡県高等学校テニス新人大会中部ブロック予選会 女子団体

平成30年9月22-23日
春日公園テニスコート

県大会出場校

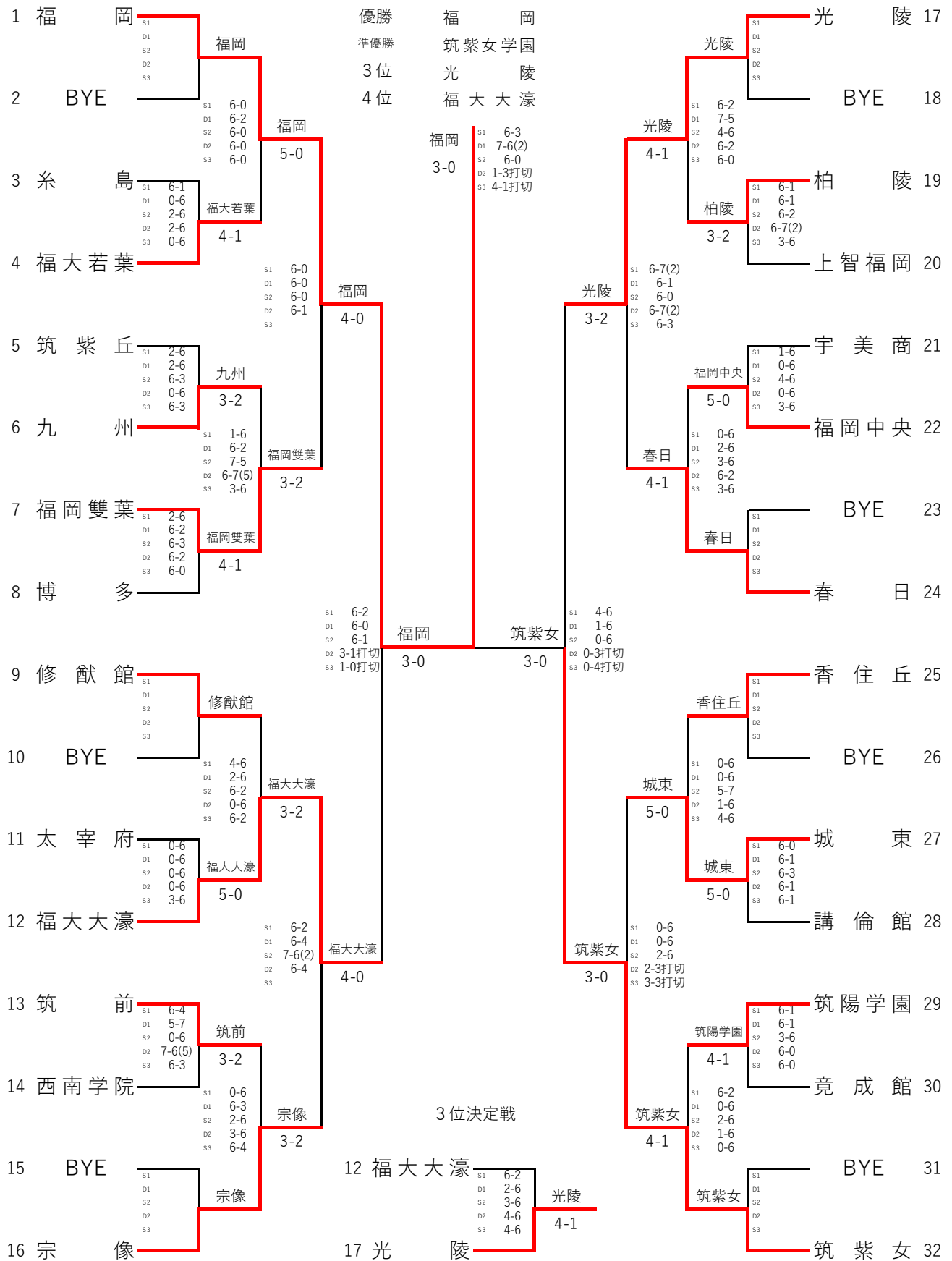

平成30年度福岡県高等学校テニス新人大会中部ブロック予選会 女子シングルス予選(その1)

平成30年9月15-16日 青葉公園テニスコート

| | | | | | | | | | |
|----|------|--------|-----------|----------|----|------|--------|-----------|----------|
| 1 | 春日 | 松本 璃咲 | 1 | 松本 璃咲 | 33 | 博多 | 川崎 翔美 | 33 | 川崎 翔美 |
| 2 | | BYE | | 1 松本 璃咲 | 34 | 宇美商 | 松永 愛加 | 60 | 33 川崎 翔美 |
| 3 | 福岡 | 西浦 加江子 | 4 | 湯屋 七海 | 61 | 35 | 筑前 | 垂水 彩恵 | 35 垂水 彩恵 |
| 4 | 筑紫女 | 湯屋 七海 | 64 | | 61 | 36 | 福女院 | 小林 杏菜 | 61 |
| 5 | 福女院 | 野田 知優 | 6 | 原 雪乃 | 60 | 37 | 太宰府 | 五嶋 花帆 | 38 林 かれん |
| 6 | 筑紫丘 | 原 雪乃 | 63 | 8 辛島 成美 | 61 | 38 | 福大若葉 | 林 かれん | 61 |
| 7 | 宇美商 | 百済 春奈 | 8 辛島 成美 | 62 | 39 | 宗像 | 畠山 真依 | 39 畠山 真依 | 61 |
| 8 | 九州 | 辛島 成美 | 60 | | 40 | 上智福岡 | 永田 理紗 | 62 | |
| 9 | 福岡 | 田中 美琴 | 9 田中 美琴 | | 41 | 宇美商 | 五十嵐 火華 | 41 五十嵐 火華 | |
| 10 | | BYE | | 9 田中 美琴 | 42 | 講倫館 | 丸尾 知可 | 61 | 43 吉澤 凜香 |
| 11 | 筑紫丘 | 重本 想 | 11 重本 想 | 61 | 43 | 西南学院 | 吉澤 凜香 | 43 吉澤 凜香 | 60 |
| 12 | 純真 | 松浦 好花 | 60 | 9 田中 美琴 | 44 | 糸島 | 山口 萌子 | 61 | 48 廣門 夏凜 |
| 13 | 九州 | 田中 風菜 | 14 庭田 琴葉 | 61 | 45 | 九州 | 上野 花奈 | 45 上野 花奈 | 62 |
| 14 | 光陵 | 庭田 琴葉 | 76(3) | 14 庭田 琴葉 | 46 | 福大大濠 | 井上 実弓 | 61 | 48 廣門 夏凜 |
| 15 | 上智福岡 | 岩本 紋菜 | 15 岩本 紋菜 | 63 | 47 | 博多 | 八戸 七虹 | 48 廣門 夏凜 | 61 |
| 16 | 福岡中央 | 安藤 すず | 62 | | 48 | 光陵 | 廣門 夏凜 | 61 | |
| 17 | 西南学院 | 中村 優希 | 17 中村 優希 | | 49 | 福岡中央 | 西村 桃歌 | 50 久野 寿音 | |
| 18 | | BYE | | 17 中村 優希 | 50 | 筑陽学園 | 久野 寿音 | 60 | 50 久野 寿音 |
| 19 | 宗像 | 宇都宮 礼美 | 20 那川 梨々亜 | 75 | 51 | 香住丘 | 松尾 優里佳 | 52 中本 菜々美 | 60 |
| 20 | 福大若葉 | 那川 梨々亜 | 75 | 17 中村 優希 | 52 | 福大大濠 | 中本 菜々美 | 63 | 55 下田 亜海 |
| 21 | 筑前 | 柴田 萌 | 22 片岡 愛梨 | 61 | 53 | 柏陵 | 長峰 愛 | 54 南部 鈴 | 63 |
| 22 | 筑紫女 | 片岡 愛梨 | 63 | 22 片岡 愛梨 | 54 | 竟成館 | 南部 鈴 | 64 | 55 下田 亜海 |
| 23 | 城東 | 前田 ひなた | 24 田中 心晴 | 64 | 55 | 光陵 | 下田 亜海 | 55 下田 亜海 | 63 |
| 24 | 光陵 | 田中 心晴 | 64 | | 56 | 筑紫丘 | 安河内 桜 | 63 | |
| 25 | 筑前 | 久武 佑衣 | 25 久武 佑衣 | | 57 | 福女院 | 武原 凜菜 | 58 北田 彩乃 | |
| 26 | | BYE | | 25 久武 佑衣 | 58 | 城東 | 北田 彩乃 | 61 | 58 北田 彩乃 |
| 27 | 太宰府 | 小林 愛 | 28 高山 結衣 | 60 | 59 | 修猷館 | 新徳 千華 | 60 谷 若菜 | 76(3) |
| 28 | 宇美商 | 高山 結衣 | 62 | 32 今村 真子 | 60 | 筑陽学園 | 谷 若菜 | 62 | 64 西野 有美 |
| 29 | 福岡 | 中野 友果 | 29 中野 友果 | 62 | 61 | 筑紫丘 | 小関 可純 | 62 前田 花音 | 63 |
| 30 | 玄洋 | 河野 陽香 | 60 | 32 今村 真子 | 62 | 62 | 福岡雙葉 | 前田 花音 | w.o |
| 31 | 香住丘 | 渡部 春奈 | 32 今村 真子 | 62 | 63 | 福岡中央 | 梶垣 琴星 | 64 西野 有美 | 62 |
| 32 | 福大若葉 | 今村 真子 | 75 | | 64 | 春日 | 西野 有美 | 61 | |

平成30年度福岡県高等学校テニス新人大会中部ブロック予選会 女子シングルス予選(その2)

平成30日9月15-16日 青葉公園テニスコート

| | | | | |
|----------------|-----------|-----------|-----------------|------------|
| 65 純真 三角 春菜 | 66 高岩 真依 | 66 高岩 真依 | 97 西南学院 尾本 朋香 | 97 尾本 朋香 |
| 66 春日 高岩 真依 | 61 | 66 高岩 真依 | 98 修猷館 大淵 陶子 | 60 |
| 67 福岡雙葉 久保崎 千裕 | 68 田代 理莉 | 62 | 99 福岡中央 加藤 彩花 | 100 岡本 奈歩 |
| 68 城東 田代 理莉 | 62 | 72 佐々木 汐里 | 100 香住丘 岡本 奈歩 | 61 |
| 69 竟成館 寺島 愛梨 | 69 寺島 愛梨 | 75 | 101 宇美商 小田 郁音 | 102 高橋 菜月 |
| 70 柏陵 高瀬 萌々佳 | 76(5) | 72 佐々木 汐里 | 102 筑前 高橋 菜月 | 61 |
| 71 太宰府 山崎 愛美 | 72 佐々木 汐里 | 62 | 103 竟成館 成清 梓 | 104 石原 渚 |
| 72 筑陽学園 佐々木 汐里 | 62 | | 104 福岡雙葉 石原 渚 | 60 |
| 73 城東 藤島 果琳 | 73 藤島 果琳 | | 105 太宰府 野村 明莉 | 106 高倉 紀乃 |
| 74 純真 佐保 日奈子 | 62 | 75 有村 華 | 106 福女院 高倉 紀乃 | 63 |
| 75 春日 有村 華 | 75 有村 華 | 76(5) | 107 講倫館 下田 紗希 | 108 山脇 帆乃佳 |
| 76 西南学院 占野 早紀 | 61 | 75 有村 華 | 107 講倫館 下田 紗希 | 62 |
| 77 玄洋 立野 陽菜 | 78 山平 菜々美 | 64 | 108 春日 山脇 帆乃佳 | 62 |
| 78 糸島 山平 菜々美 | 61 | 80 神田 瑞月 | 109 糸島 田中 知世 | 110 上杉 野乃香 |
| 79 柏陵 高橋 凛 | 80 神田 瑞月 | 62 | 110 宗像 上杉 野乃香 | 60 |
| 80 上智福岡 神田 瑞月 | 61 | | 111 香住丘 深見 美玖 | 111 深見 美玖 |
| 81 柏陵 池田 優里 | 81 池田 優里 | | 112 修猷館 加藤 伊純 | 61 |
| 82 糸島 太田 朱音 | 62 | 81 池田 優里 | 113 福大若葉 柴田 古都美 | 114 竹中 早絵里 |
| 83 上智福岡 井上 鈴巴 | 84 宇都 夢乃 | 63 | 114 筑前 竹中 早絵里 | 75 |
| 84 博多 宇都 夢乃 | W.O | 88 笠原 沙貴 | 115 竟成館 上吹越 百佳 | 116 川端 うらら |
| 85 福大大濠 一木 真優 | 85 一木 真優 | 76(5) | 116 宗像 川端 うらら | 61 |
| 86 講倫館 瀧上 優琳亜 | 63 | 88 笠原 沙貴 | 117 福岡雙葉 土屋 敦子 | 117 土屋 敦子 |
| 87 福大若葉 末次 真茄 | 88 笠原 沙貴 | 63 | 118 福岡中央 藤元 花奈美 | 60 |
| 88 宗像 笠原 沙貴 | 60 | | 119 筑紫女 持田 佳奈 | 119 持田 佳奈 |
| 89 福岡 安部 七海 | 89 安部 七海 | | 120 福大大濠 吉田 凛 | 62 |
| 90 福大大濠 野口 綾 | 63 | 91 内野 香楓 | 121 竟成館 藤田 紗加 | 121 藤田 紗加 |
| 91 柏陵 内野 香楓 | 91 内野 香楓 | 62 | 122 福岡雙葉 坂本 歩 | 62 |
| 92 筑陽学園 小森田 知里 | 62 | 93 東 彩香 | 123 博多 野田 穂 | 123 野田 穂 |
| 93 九州 東 彩香 | 93 東 彩香 | 62 | 124 講倫館 徳永 結愛 | 60 |
| 94 太宰府 大瀬良 康巴 | 60 | 93 東 彩香 | 125 九州 三星 文乃 | 125 三星 文乃 |
| 95 上智福岡 大谷 ひまり | 96 勝谷 帆花 | 61 | 126 筑陽学園 鶴 さくら | 75 |
| 96 講倫館 勝谷 帆花 | 64 | | 127 筑紫丘 岡 小夏 | 128 西山 歩希 |
| | | | 128 筑紫女 西山 歩希 | 60 |

平成30年度福岡県高等学校テニス新人大会中部ブロック予選会 女子シングルス予選(その3)

平成30年9月15-16日 青葉公園テニスコート

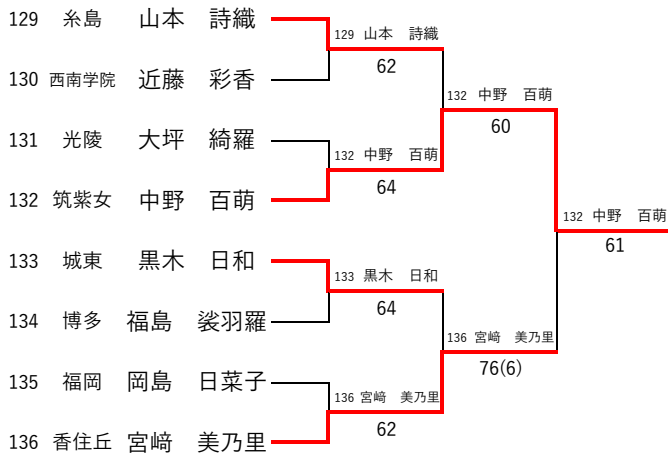

平成30年度 福岡県高等学校テニス新人大会 中部ブロック予選会 女子シングルス

平成30年9月16-17日

青葉公園テニスコート

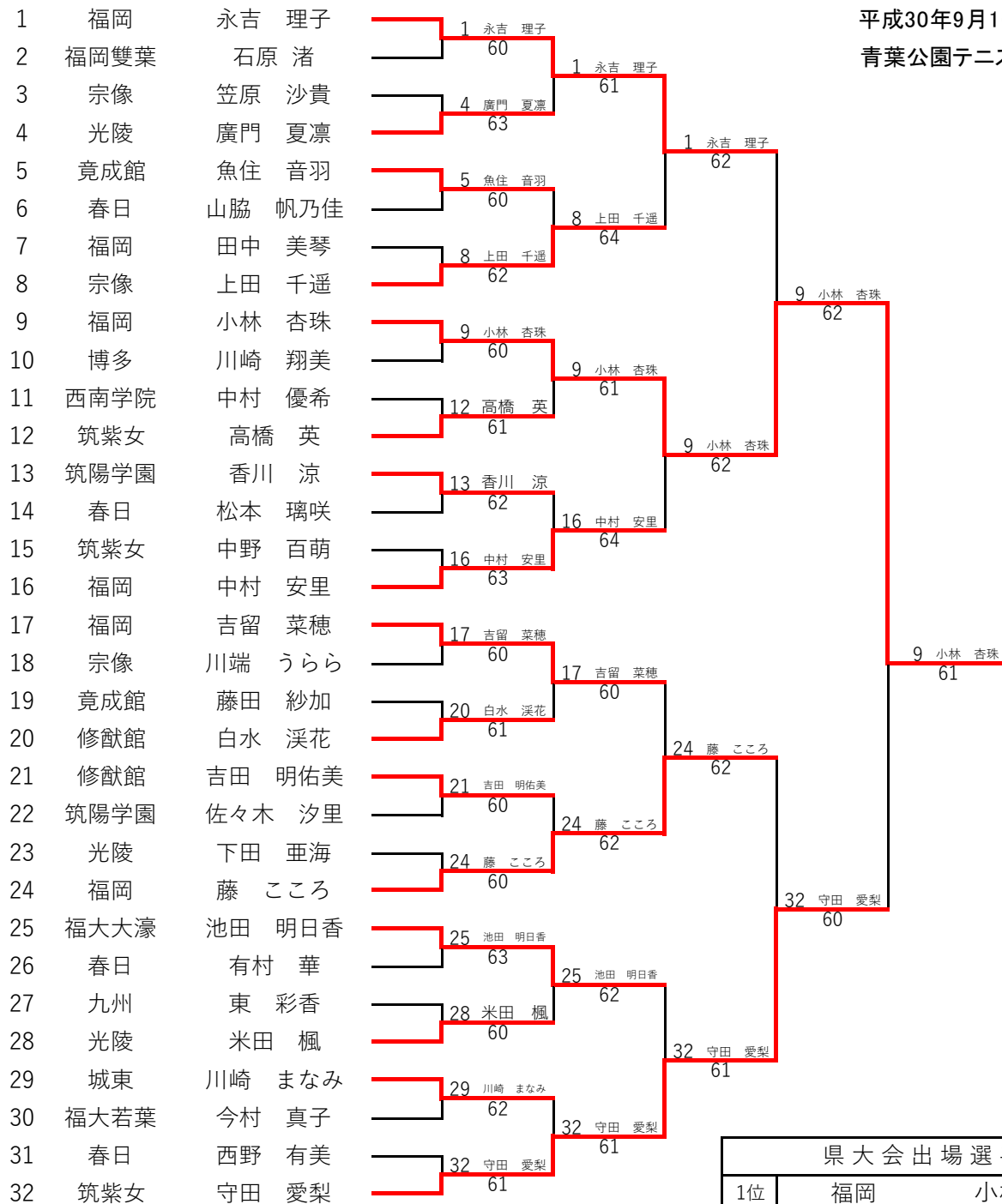

3位 決定戦

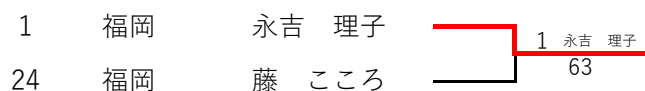

5位 決定戦

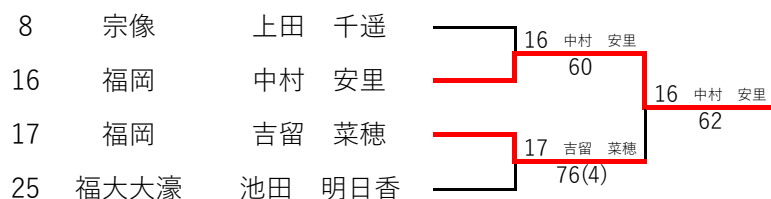

7位 決定戦

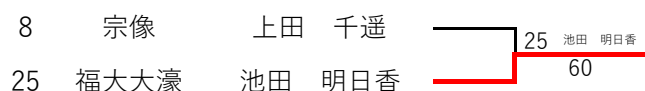

| 県大会出場選手 | | |
|---------|------|--------|
| 1位 | 福岡 | 小林 杏珠 |
| 2位 | 筑紫女 | 守田 愛梨 |
| 3位 | 福岡 | 永吉 理子 |
| 4位 | 福岡 | 藤 ころろ |
| 5位 | 福岡 | 中村 安里 |
| 6位 | 福岡 | 吉留 菜穂 |
| 7位 | 福大大濠 | 池田 明日香 |
| 8位 | 宗像 | 上田 千遥 |

平成30年度福岡県高等学校テニス新人大会中部ブロック予選会 女子ダブルス予選(その1)

平成30日9月17-22日 青葉公園テニスコート, 春日公園テニスコート

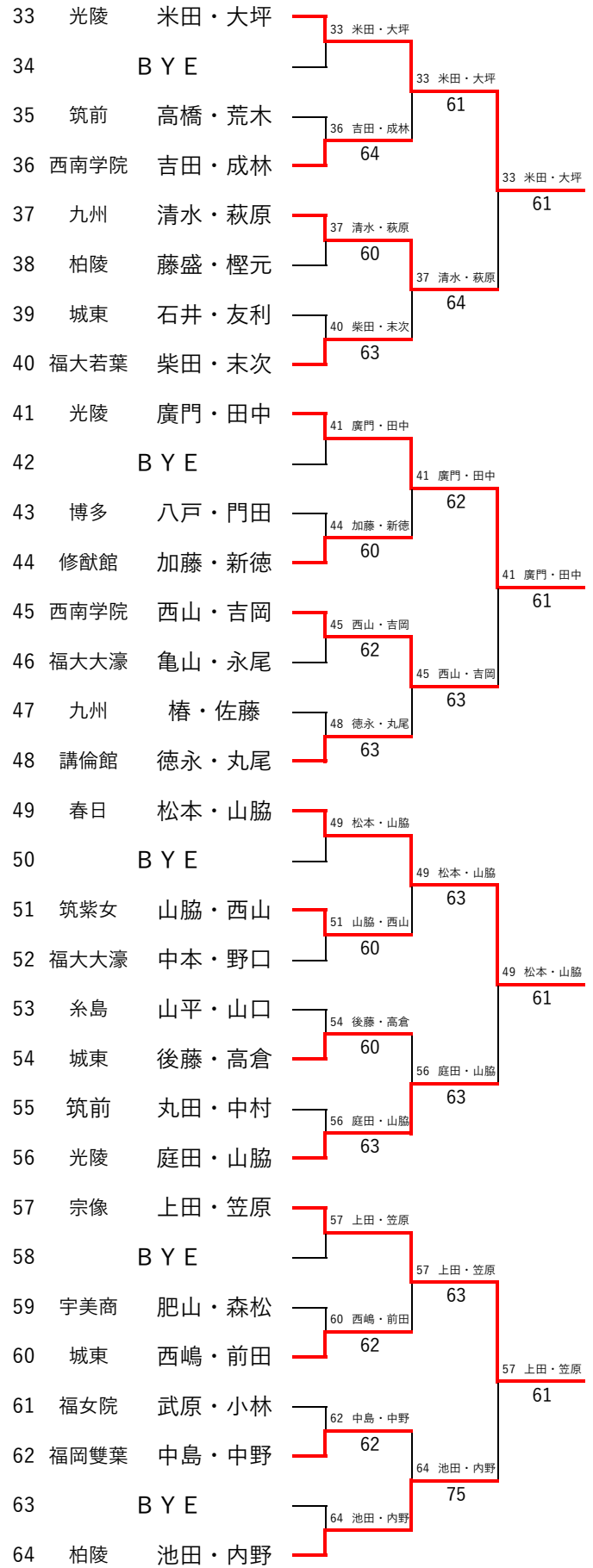
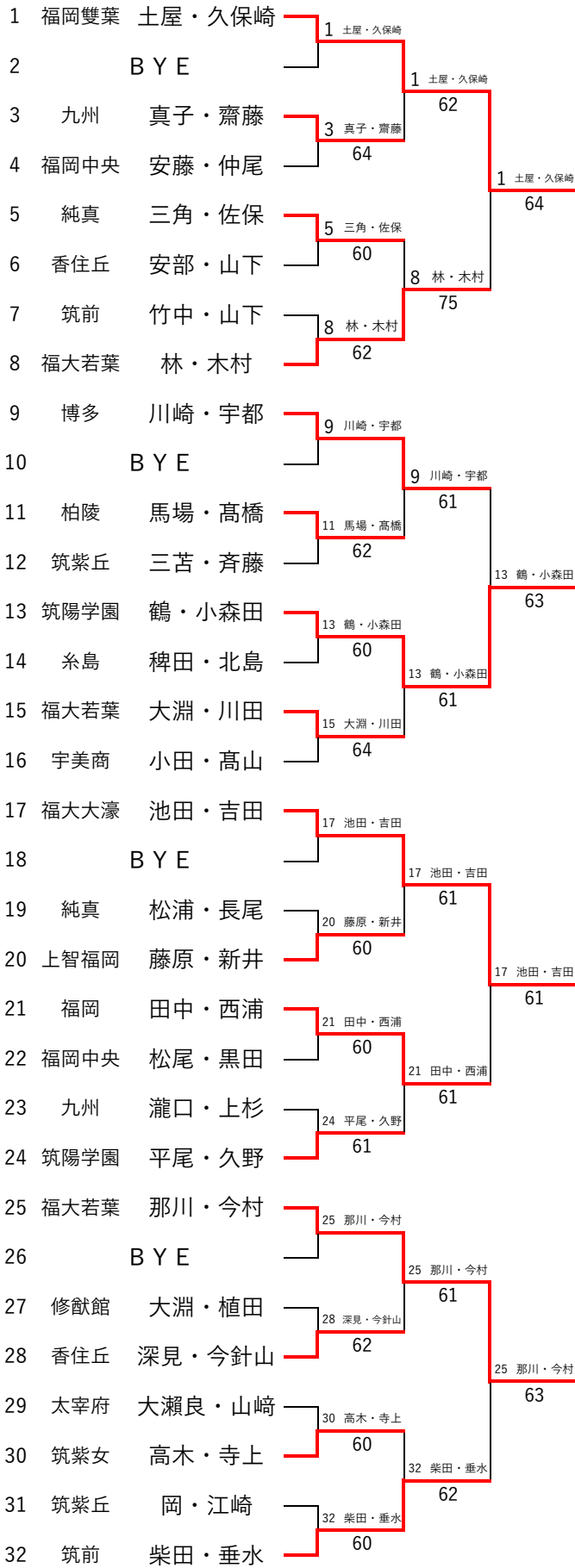

平成30年度福岡県高等学校テニス新人大会中部ブロック予選会 女子ダブルス予選(その2)

平成30日9月17-22日 青葉公園テニスコート, 春日公園テニスコート

| | | | | |
|-----|------|---------|------------|----|
| 65 | 福岡中央 | 天本・三木 | 65 天本・三木 | 60 |
| 66 | | B Y E | | |
| 67 | 福大大濠 | 吉村・吉田 | 67 吉村・吉田 | |
| 68 | 宇美商 | 百済・松永 | 63 | |
| 69 | 玄洋 | 立野・河野 | 69 立野・河野 | |
| 70 | 講倫館 | 東山・厚川 | 63 | |
| 71 | | B Y E | | |
| 72 | 糸島 | 山本・田中 | 72 山本・田中 | |
| 73 | 講倫館 | 勝谷・下田 | 73 勝谷・下田 | |
| 74 | | B Y E | | |
| 75 | 城東 | 北田・諏訪 | 75 北田・諏訪 | 61 |
| 76 | 竟成館 | 上吹越・成清 | 61 | |
| 77 | 宗像 | 真武・加峰 | 77 真武・加峰 | |
| 78 | 上智福岡 | 村田・執行 | 62 | |
| 79 | | B Y E | | |
| 80 | 春日 | 西野・佐藤 | 80 西野・佐藤 | |
| 81 | 城東 | 藤島・田代 | 81 藤島・田代 | |
| 82 | | B Y E | | |
| 83 | 福大若葉 | 榊・中村 | 84 有村・高岩 | |
| 84 | 春日 | 有村・高岩 | 60 | |
| 85 | 博多 | 野田・福島 | 86 パーカー・古川 | 63 |
| 86 | 宗像 | パーカー・古川 | 64 | |
| 87 | | B Y E | | |
| 88 | 福岡中央 | 来栖・淡田 | 88 来栖・淡田 | |
| 89 | 筑紫女 | 湯屋・中野 | 89 湯屋・中野 | |
| 90 | | B Y E | | |
| 91 | 竟成館 | 南部・平塚 | 92 岡本・松尾 | |
| 92 | 香住丘 | 岡本・松尾 | 62 | |
| 93 | 福岡雙葉 | 前田・田沼 | 93 前田・田沼 | |
| 94 | 太宰府 | 久原・黒木 | 60 | |
| 95 | | B Y E | | |
| 96 | 上智福岡 | 岩本・永田 | 96 岩本・永田 | 61 |
| 97 | 宗像 | 川端・上杉 | 97 川端・上杉 | |
| 98 | | B Y E | | |
| 99 | 福岡 | 岡島・中野 | 100 久武・片山 | |
| 100 | 筑前 | 久武・片山 | 63 | |
| 101 | 福岡中央 | 田上・下川 | 101 田上・下川 | |
| 102 | 西南学院 | 香川・山内 | 62 | |
| 103 | | B Y E | | |
| 104 | 香住丘 | 宮崎・渡部 | 104 宮崎・渡部 | |
| 105 | 太宰府 | 野村・五嶋 | 105 野村・五嶋 | |
| 106 | | B Y E | | |
| 107 | 福女院 | 野田・高倉 | 108 大渡・井上 | |
| 108 | 上智福岡 | 大渡・井上 | 61 | |
| 109 | 講倫館 | 青柳・内野 | 110 井上・森 | |
| 110 | 筑陽学園 | 井上・森 | 75 | |
| 111 | | B Y E | | |
| 112 | 福岡雙葉 | 石原・坂本 | 112 石原・坂本 | |
| 113 | 筑紫丘 | 安河内・小関 | 113 安河内・小関 | |
| 114 | | B Y E | | |
| 115 | 筑陽学園 | 水嶋・永野 | 116 持田・片岡 | |
| 116 | 筑紫女 | 持田・片岡 | 60 | |
| 117 | 柏陵 | 長峰・高瀬 | 117 長峰・高瀬 | 63 |
| 118 | 光陵 | 相良・上野 | 62 | |
| 119 | | B Y E | | |
| 120 | 福大大濠 | 一木・井上 | 120 一木・井上 | |
| 121 | 九州 | 上野・久家 | 121 上野・久家 | |
| 122 | | B Y E | | |
| 123 | 宇美商 | 宮田・良永 | 124 下田・森坪 | |
| 124 | 光陵 | 下田・森坪 | 63 | |
| 125 | 筑紫丘 | 重本・原 | 126 神谷・角谷 | |
| 126 | 春日 | 神谷・角谷 | 63 | |
| 127 | | B Y E | | |
| 128 | 西南学院 | 中岡・立坂 | 128 中岡・立坂 | 62 |
| 129 | 福岡中央 | 田上・下川 | 101 田上・下川 | |
| 130 | 西南学院 | 香川・山内 | 62 | |
| 131 | 福岡中央 | 田上・下川 | 101 田上・下川 | |
| 132 | 香住丘 | 宮崎・渡部 | 104 宮崎・渡部 | |
| 133 | 太宰府 | 野村・五嶋 | 105 野村・五嶋 | |
| 134 | | B Y E | | |
| 135 | 福女院 | 野田・高倉 | 108 大渡・井上 | |
| 136 | 上智福岡 | 大渡・井上 | 61 | |
| 137 | 講倫館 | 青柳・内野 | 110 井上・森 | |
| 138 | 筑陽学園 | 井上・森 | 75 | |
| 139 | | B Y E | | |
| 140 | 福岡雙葉 | 石原・坂本 | 112 石原・坂本 | |
| 141 | 筑紫丘 | 安河内・小関 | 113 安河内・小関 | |
| 142 | | B Y E | | |
| 143 | 筑陽学園 | 水嶋・永野 | 116 持田・片岡 | |
| 144 | 筑紫女 | 持田・片岡 | 60 | |
| 145 | 柏陵 | 長峰・高瀬 | 117 長峰・高瀬 | |
| 146 | 光陵 | 相良・上野 | 62 | |
| 147 | | B Y E | | |
| 148 | 福大大濠 | 一木・井上 | 120 一木・井上 | |
| 149 | 九州 | 上野・久家 | 121 上野・久家 | |
| 150 | | B Y E | | |
| 151 | 宇美商 | 宮田・良永 | 124 下田・森坪 | |
| 152 | 光陵 | 下田・森坪 | 63 | |
| 153 | 筑紫丘 | 重本・原 | 126 神谷・角谷 | |
| 154 | 春日 | 神谷・角谷 | 63 | |
| 155 | | B Y E | | |
| 156 | 西南学院 | 中岡・立坂 | 128 中岡・立坂 | |

| | | | | |
|-----|------|--------|------------|----|
| 97 | 宗像 | 川端・上杉 | 97 川端・上杉 | 62 |
| 98 | | B Y E | | |
| 99 | 福岡 | 岡島・中野 | 100 久武・片山 | |
| 100 | 筑前 | 久武・片山 | 63 | |
| 101 | 福岡中央 | 田上・下川 | 101 田上・下川 | |
| 102 | 西南学院 | 香川・山内 | 62 | |
| 103 | | B Y E | | |
| 104 | 香住丘 | 宮崎・渡部 | 104 宮崎・渡部 | |
| 105 | 太宰府 | 野村・五嶋 | 105 野村・五嶋 | |
| 106 | | B Y E | | |
| 107 | 福女院 | 野田・高倉 | 108 大渡・井上 | 60 |
| 108 | 上智福岡 | 大渡・井上 | 61 | |
| 109 | 講倫館 | 青柳・内野 | 110 井上・森 | |
| 110 | 筑陽学園 | 井上・森 | 75 | |
| 111 | | B Y E | | |
| 112 | 福岡雙葉 | 石原・坂本 | 112 石原・坂本 | |
| 113 | 筑紫丘 | 安河内・小関 | 113 安河内・小関 | |
| 114 | | B Y E | | |
| 115 | 筑陽学園 | 水嶋・永野 | 116 持田・片岡 | |
| 116 | 筑紫女 | 持田・片岡 | 60 | |
| 117 | 柏陵 | 長峰・高瀬 | 117 長峰・高瀬 | 62 |
| 118 | 光陵 | 相良・上野 | 62 | |
| 119 | | B Y E | | |
| 120 | 福大大濠 | 一木・井上 | 120 一木・井上 | |
| 121 | 九州 | 上野・久家 | 121 上野・久家 | |
| 122 | | B Y E | | |
| 123 | 宇美商 | 宮田・良永 | 124 下田・森坪 | |
| 124 | 光陵 | 下田・森坪 | 63 | |
| 125 | 筑紫丘 | 重本・原 | 126 神谷・角谷 | |
| 126 | 春日 | 神谷・角谷 | 63 | |
| 127 | | B Y E | | |
| 128 | 西南学院 | 中岡・立坂 | 128 中岡・立坂 | |

平成30年度 福岡県高等学校テニス新人大会中部ブロック予選会 女子ダブルス

平成30年9月22日-10月3日
春日公園テニスコート
福岡工業大学テニスコート

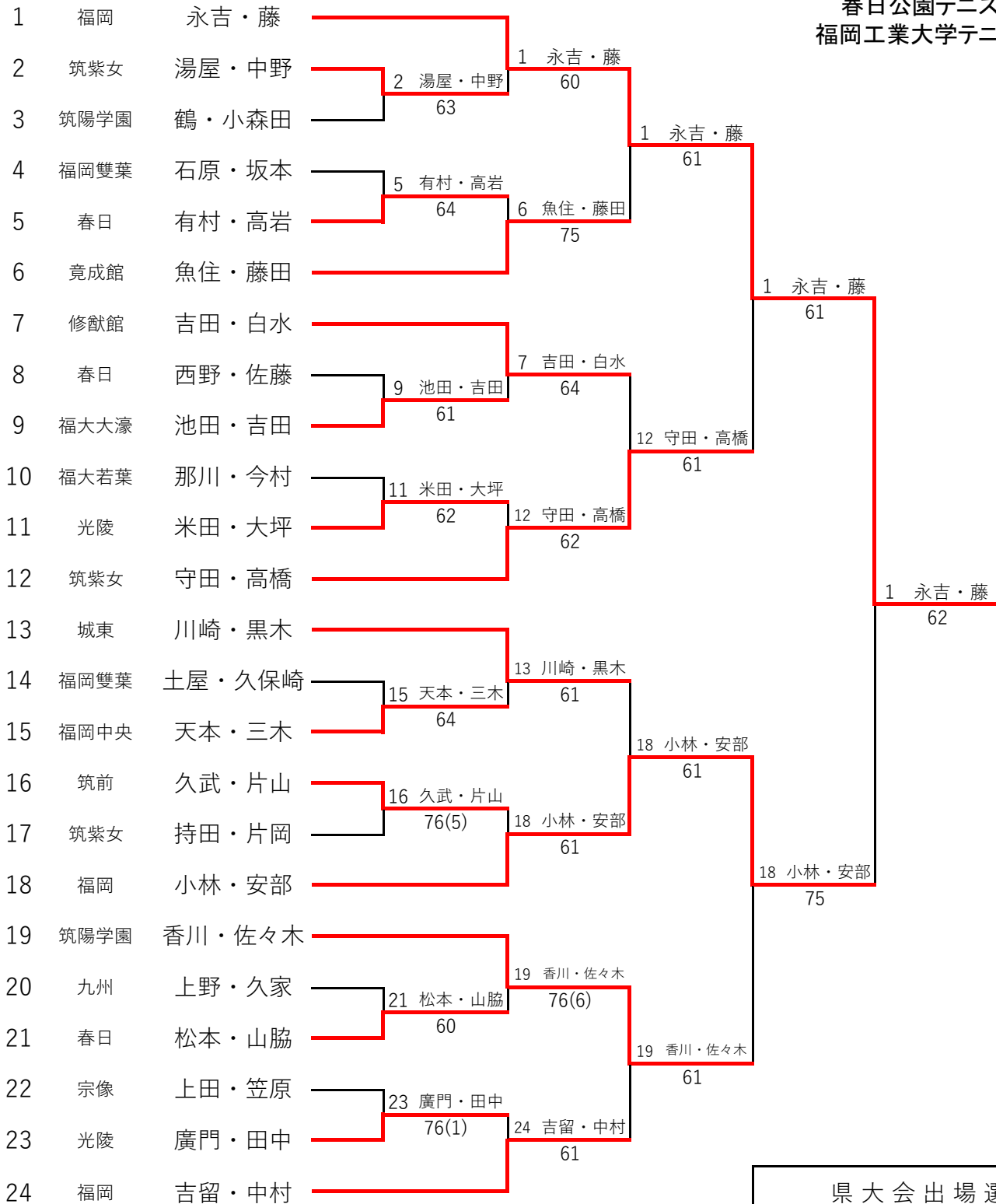

3位 決定戦

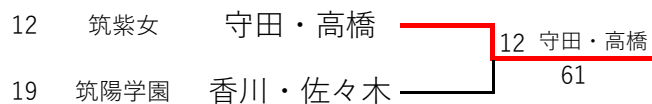

| 県大会出場選手 | | |
|---------|------|--------|
| 1位 | 福岡 | 永吉・藤 |
| 2位 | 福岡 | 小林・安部 |
| 3位 | 筑紫女 | 守田・高橋 |
| 4位 | 筑陽学園 | 香川・佐々木 |