

平成30年度福岡県高等学校総合体育大会テニス選手権大会中部ブロック予選会 男子団体
 平成30年4月30日
 春日公園テニスコート

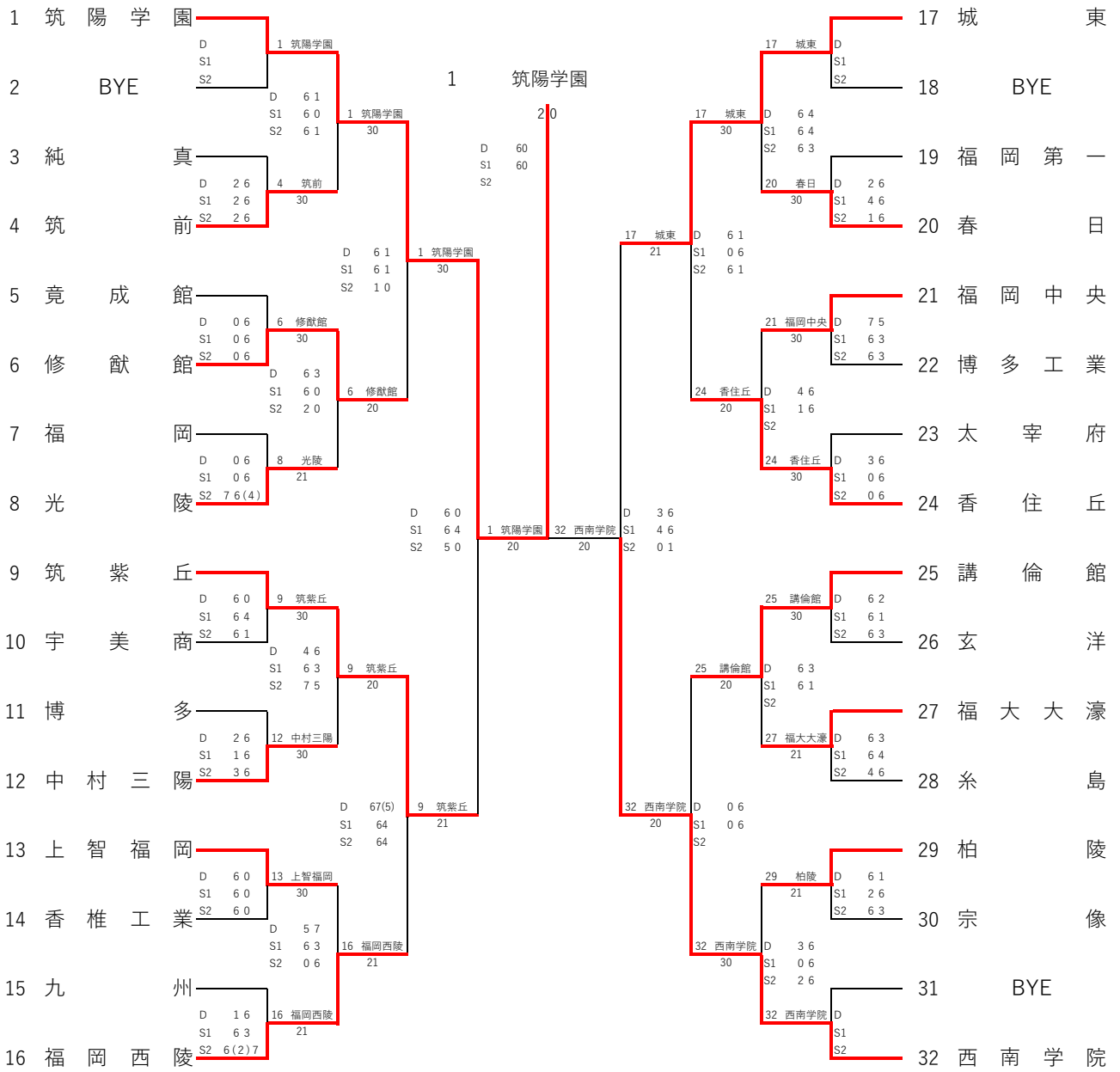

順位決定戦 (5 - 6位)



順位決定戦 (3 - 4位)

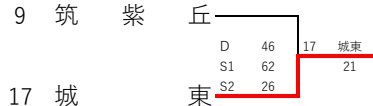

1 位	筑陽学園
2 位	西南学院
3 位	城東
4 位	筑紫丘
5 位	修猷館
6 位	香住丘

平成30年度 福岡県高等学校総合体育大会テニス選手権中部ブロック予選会 男子シングルス

平成30年4月22日
春日公園テニスコート

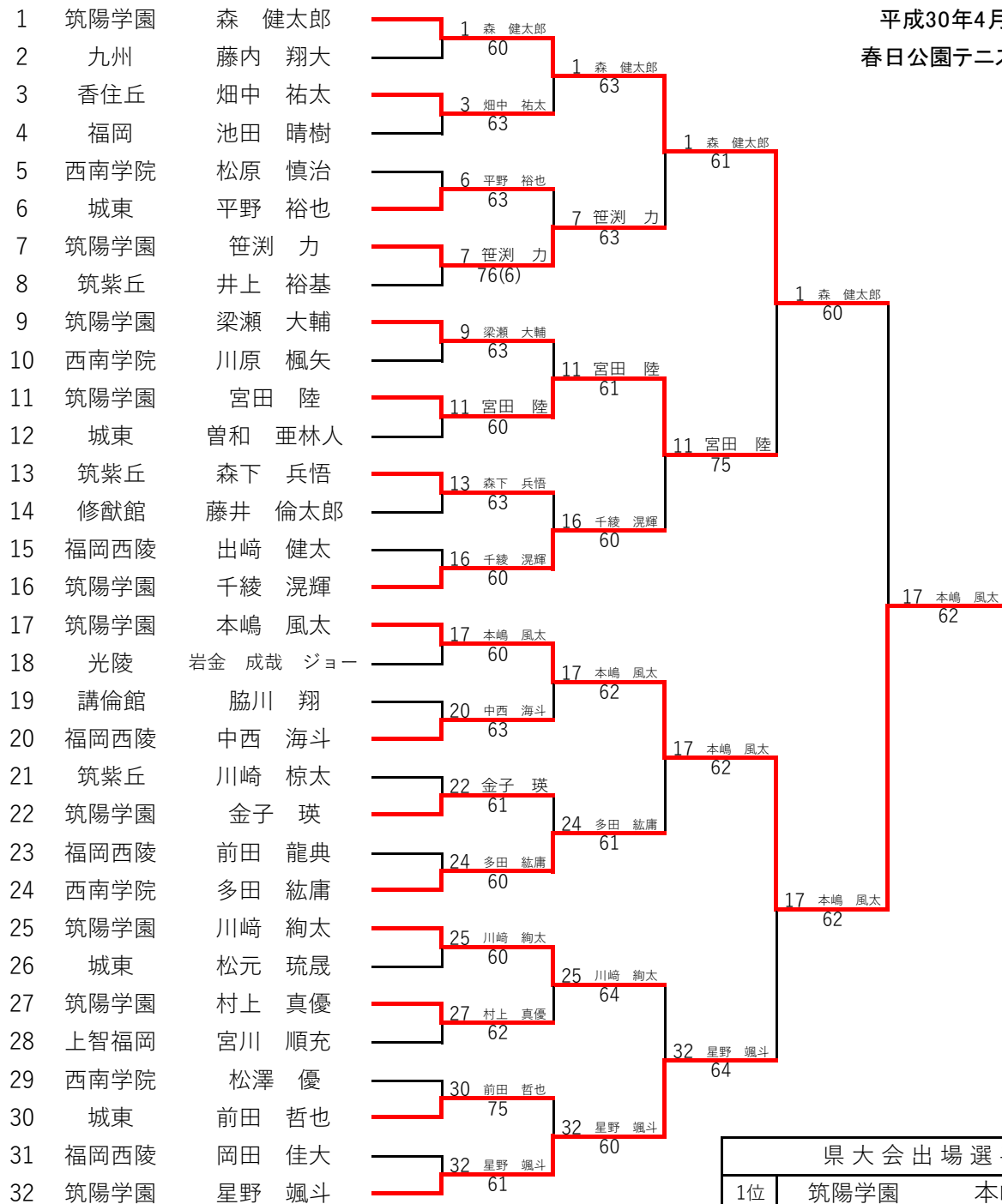

3位 決定戦

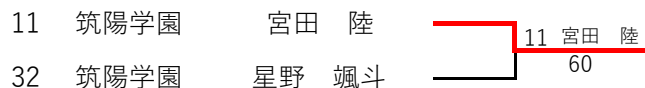

5位 決定戦

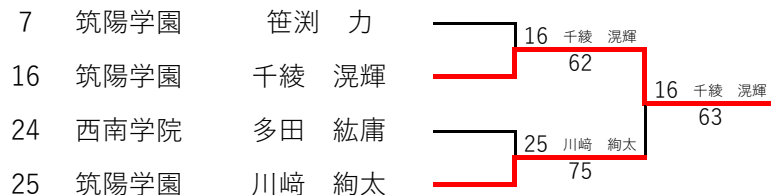

7位 決定戦

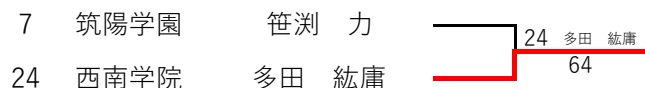

県大会出場選手		
1位	筑陽学園	本嶋 風太
2位	筑陽学園	森 健太郎
3位	筑陽学園	宮田 陸
4位	筑陽学園	星野 颯斗
5位	筑陽学園	千綾 滉輝
6位	筑陽学園	川崎 絢太
7位	西南学院	多田 紘庸
8位	筑陽学園	笹渕 力

平成30年度福岡県高等学校総合体育大会テニス選手権中部ブロック予選会 男子シングルス予選(その1)

平成30日4月22日 春日公園テニスコート

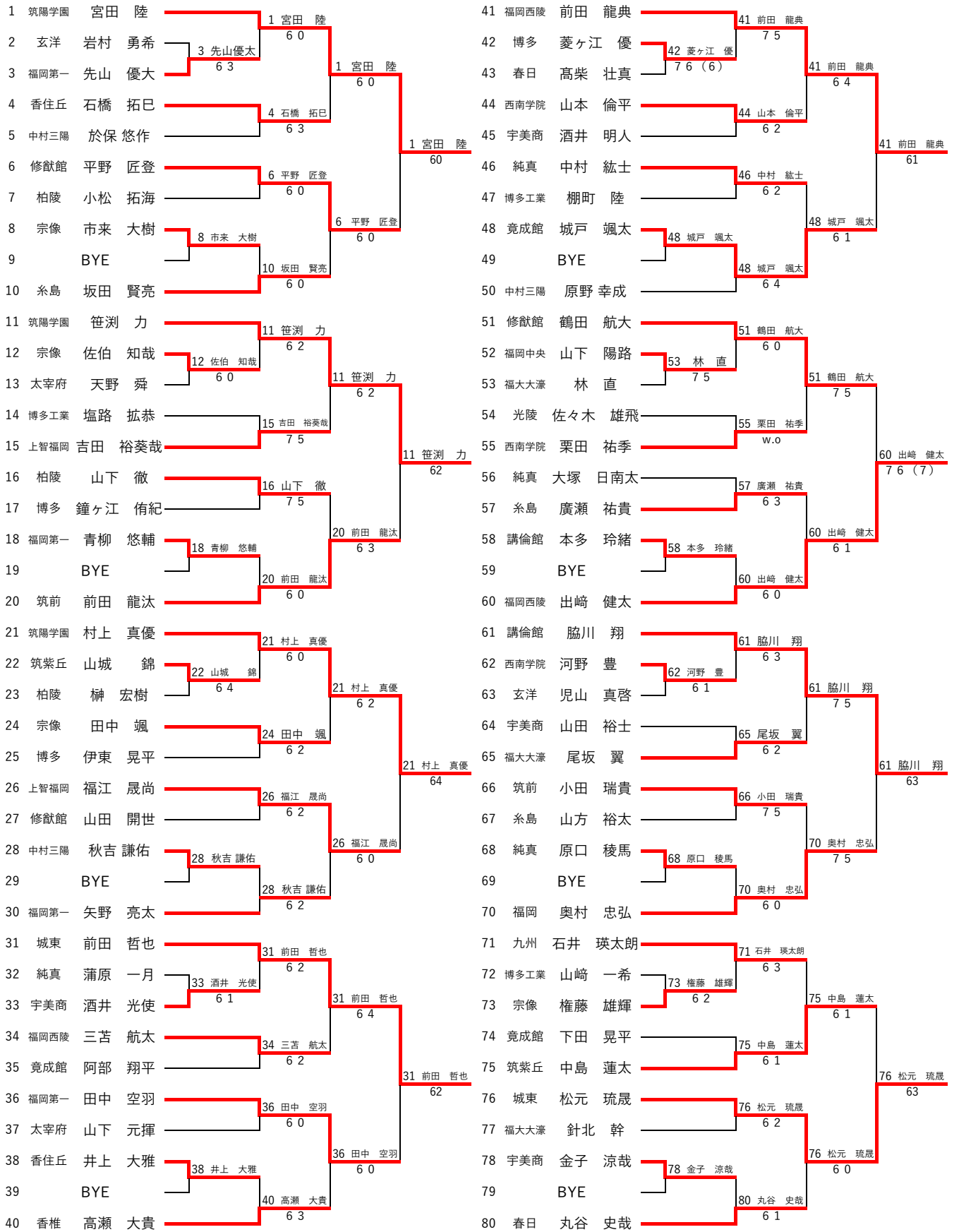

平成30年度福岡県高等学校総合体育大会テニス選手権中部ブロック予選会 男子シングルス予選(その2)

平成30日4月22日 春日公園テニスコート

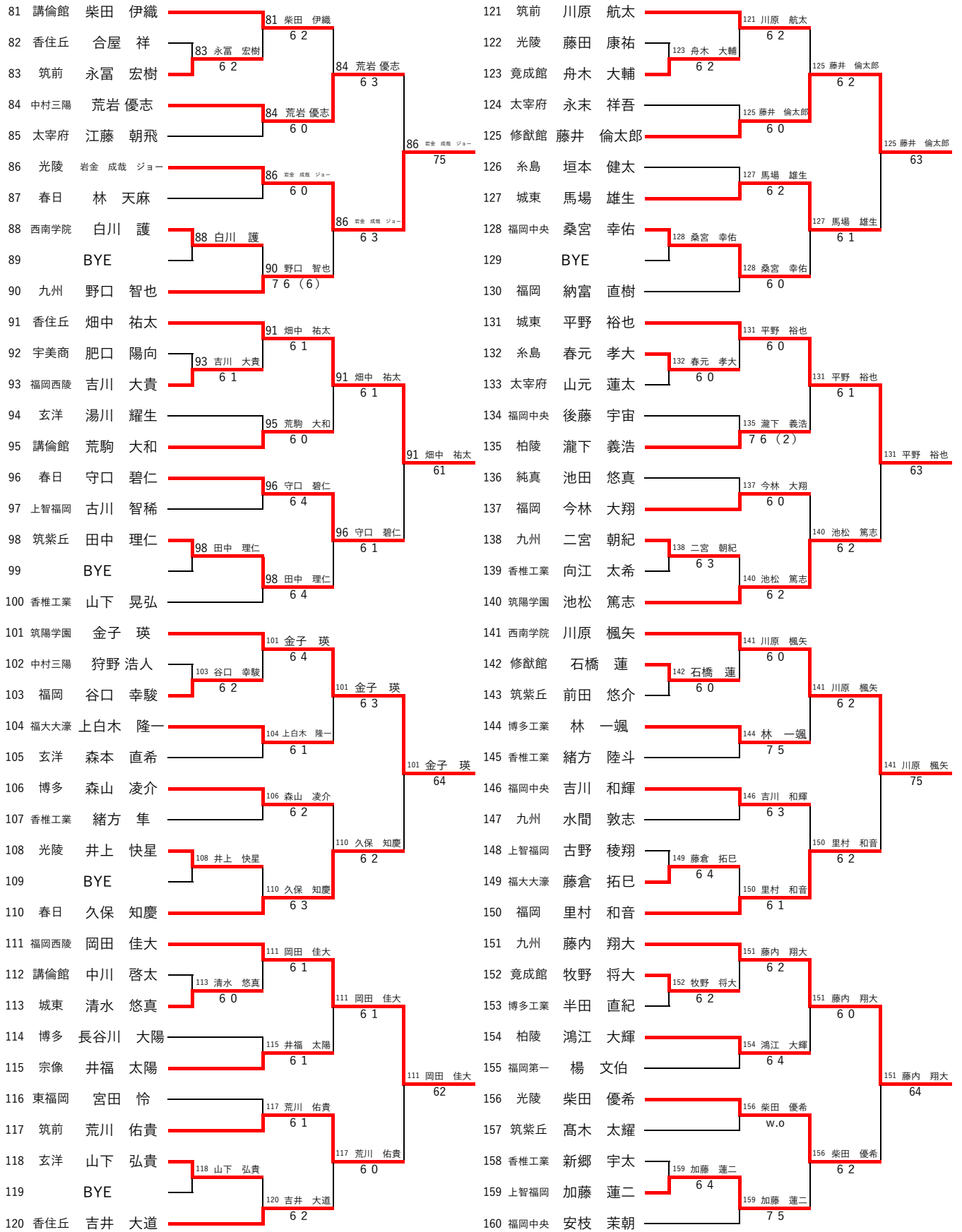

平成30年度 福岡県高等学校総合体育大会テニス選手権中部ブロック予選会 男子ダブルス

平成30年4月28日
春日公園テニスコート

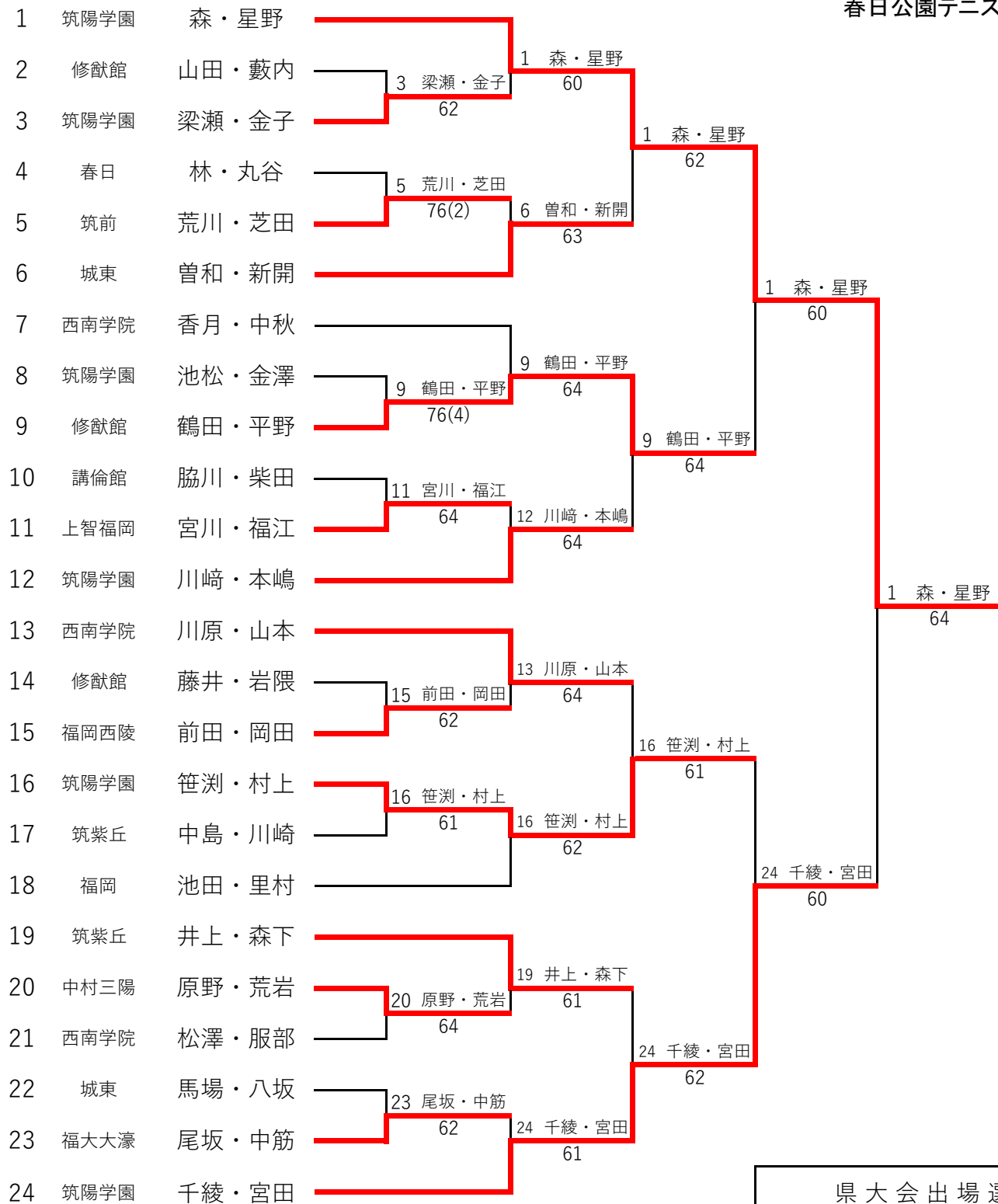

3位 決定戦

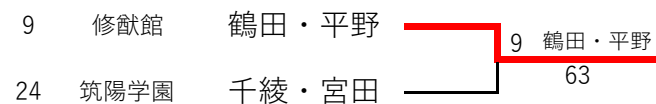

県大会出場選手		
1位	筑陽学園	森・星野
2位	筑陽学園	千綾・宮田
3位	修猷館	鶴田・平野
4位	筑陽学園	笹淵・村上

平成30年度福岡県高等学校総合体育大会テニス選手権中部ブロック予選会 男子ダブルス予選(その1)

平成30日4月28日 春日公園テニスコート

1	筑陽学園	笹淵・村上	1	笹淵・村上
2	BYE			
3	福岡	谷口・天野	3	谷口・天野
4	修猷館	石橋・馬場	61	
5	福岡中央	後藤・曳汐	5	後藤・曳汐
6	中村三陽	高田・渡邊	62	
7	西南学院	中山・福島	8	森本・富永
8	玄洋	森本・富永	63	
9	筑陽学園	梁瀬・金子	9	梁瀬・金子
10	BYE			
11	筑紫丘	田中・山城	11	田中・山城
12	香住丘	手島・光本	64	
13	中村三陽	於保・秋吉	13	於保・秋吉
14	光陵	橋爪・淵ノ上	61	
15	九州	田中・森川	16	塩路・林
16	博多工	塩路・林	61	
17	城東	平野・清水	17	平野・清水
18	BYE			
19	太宰府	江藤・山下	20	平島・原口
20	春日	平島・原口	61	
21	筑紫丘	中島・川崎	21	中島・川崎
22	玄洋	小金丸・豊福	61	
23	香住丘	大久保・浅利	24	井上・藤田
24	光陵	井上・藤田	62	
25	講倫館	脇川・柴田	25	脇川・柴田
26	BYE			
27	福岡中央	桑宮・山下	28	牧野・太田
28	竟成館	牧野・太田	64	
29	香住丘	石田・平川	29	石田・平川
30	上智福岡	堺・松尾	60	
31	筑紫丘	山口・渡邊	32	針北・井手上
32	福大大濠	針北・井手上	63	

33	福岡中央	安枝・吉川	33	安枝・吉川
34	BYE			
35	福大大濠	林・酒井	35	林・酒井
36	柏陵	瀬戸・久良木	61	
37	西南学院	松澤・服部	37	松澤・服部
38	筑前	川原・前田	76(5)	
39	博多工	花田・中尾	40	吉川・張間
40	福岡西陵	吉川・張間	60	
41	筑前	吉富・永富	41	吉富・永富
42	BYE			
43	純真	中村・池田	44	田中・市来
44	宗像	田中・市来	76(3)	
45	柏陵	榊・鴻江	45	榊・鴻江
46	九州	野口・田原	63	
47	福大大濠	尾坂・中筋	47	尾坂・中筋
48	糸島	坂田・垣本	63	
49	修猷館	鶴田・平野	49	鶴田・平野
50	BYE			
51	福岡第一	田中・矢野	52	本多・小林
52	講倫館	本多・小林	64	
53	宗像	井福・眞武	53	井福・眞武
54	太宰府	永末・山元	62	
55	福岡	井上・室井	56	藤木・菱ヶ江
56	博多	藤木・菱ヶ江	61	
57	福岡西陵	前田・岡田	57	前田・岡田
58	BYE			
59	香椎工業	大津・新郷	60	谷山・長谷川
60	博多	谷山・長谷川	62	
61	竟成館	舟木・城戸	61	舟木・城戸
62	玄洋	鈴木・鈴木	62	
63	宇美商	前川・井上	64	持田・吉川
64	糸島	持田・吉川	60	

平成30年度福岡県高等学校総合体育大会テニス選手権中部ブロック予選会 男子ダブルス予選(その2)

平成30日4月28日 春日公園テニスコート

65	福岡西陵	中西・濱田	65 中西・濱田	97	筑前	荒川・芝田	97 荒川・芝田
66		BYE		98		BYE	
67	糸島	山方・有田	68 木部・大塚	99	福岡第一	楊・青柳	100 金子・酒井
68	西南学院	木部・大塚	6 2	100	宇美商	金子・酒井	7 6 (5)
69	九州	藤内・石井	70 熊野・奥山	101	香椎工業	緒方・緒方	101 緒方・緒方
70	筑陽学園	熊野・奥山	6 4	102	香住丘	隠居・米原	7 6 (5)
71	柏陵	小田・小松	72 原野・荒岩	103	宗像	上村・石橋	104 荒駒・中川
72	中村三陽	原野・荒岩	6 2	104	講倫館	荒駒・中川	6 2
73	柏陵	山下・瀧下	73 山下・瀧下	105	光陵	岩金・佐々木	105 岩金・佐々木
74		BYE		106		BYE	
75	上智福岡	林・山崎	76 池松・金澤	107	純真	大塚・原口	108 小田・前田
76	筑陽学園	池松・金澤	6 0	108	城東	小田・前田	W. O
77	宇美商	酒井・山田	77 酒井・山田	109	上智福岡	宮川・福江	109 宮川・福江
78	講倫館	伊藤・高藤	6 0	110	宗像	権藤・佐伯	6 1
79	福岡中央	木村・柴田	80 伊東・森山	111	竟成館	金崎・長廣	112 出崎・三吉
80	博多	伊東・森山	6 1	112	福岡西陵	出崎・三吉	6 1
81	福岡	奥村・納富	81 奥村・納富	113	竟成館	阿部・下田	113 阿部・下田
82		BYE		114		BYE	
83	香椎工業	佐々木・山下	84 棚町・半田	115	博多工	山崎・井上	115 山崎・井上
84	博多工	棚町・半田	6 1	116	玄洋	久保・平田	6 3
85	福大大濠	上白木・具嶋	86 鐘ヶ江・上園	117	九州	水間・黒土	118 馬場・八坂
86	博多	鐘ヶ江・上園	6 2	118	城東	馬場・八坂	7 5
87	上智福岡	児嶋・渕	88 林・丸谷	119		BYE	
88	春日	林・丸谷	6 3	120	春日	守口・久保	120 守口・久保
89	修猷館	藤井・岩隈	89 藤井・岩隈	121	修猷館	山田・藪内	121 山田・藪内
90		BYE		122		BYE	
91	糸島	春元・濱田	91 春元・濱田	123	筑紫丘	鶴羽・野口	124 柴田・平川
92	中村三陽	原田・花田	6 2	124	光陵	柴田・平川	6 4
93	福岡	今林・上田	93 今林・上田	125	筑前	波多野・吉田	125 波多野・吉田
94	宇美商	肥口・中村	7 5	126	西南学院	廣重・孫田	128 松元・清水
95	香椎工業	荒津・宮尾	96 高柴・原川	127		BYE	
96	春日	高柴・原川	6 1	128	城東	松元・清水	128 松元・清水