

2019年度福岡県高等学校総合体育大会テニス選手権大会中部ブロック予選会 男子団体
 2019/4/28-29
 春日公園テニスコート

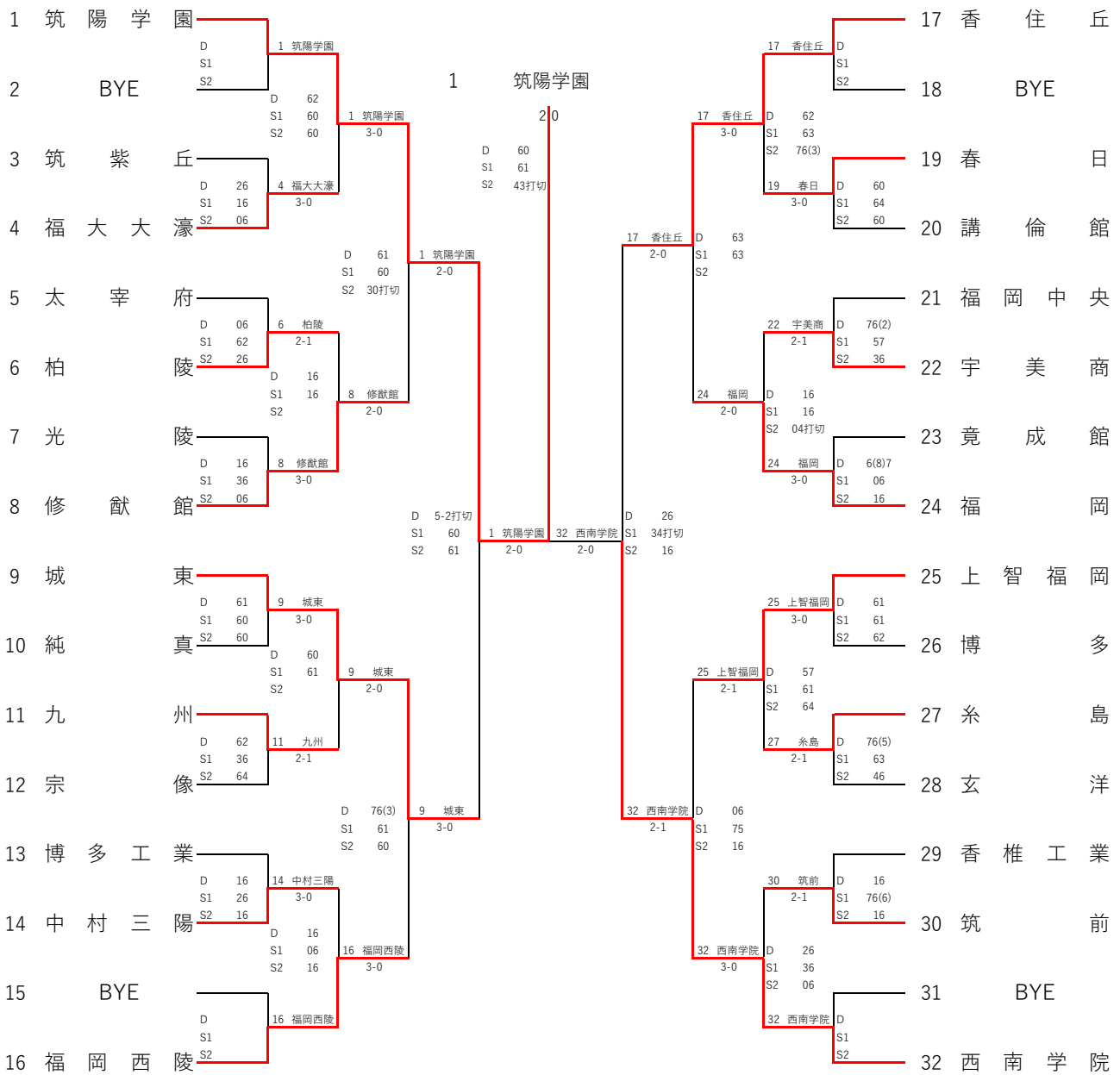

順位決定戦 (5 - 6位)

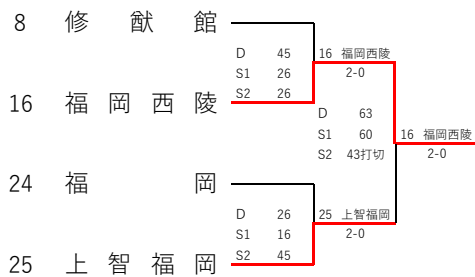

順位決定戦 (3 - 4位)

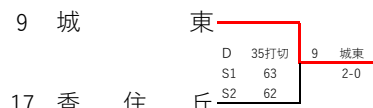

1 位	筑陽学園
2 位	西南学院
3 位	城東
4 位	香住丘
5 位	福岡西陵
6 位	上智福岡

2019年度 福岡県高等学校総合体育大会テニス選手権中部ブロック予選会 男子シングルス

2019/4/21-27

春日公園テニスコート

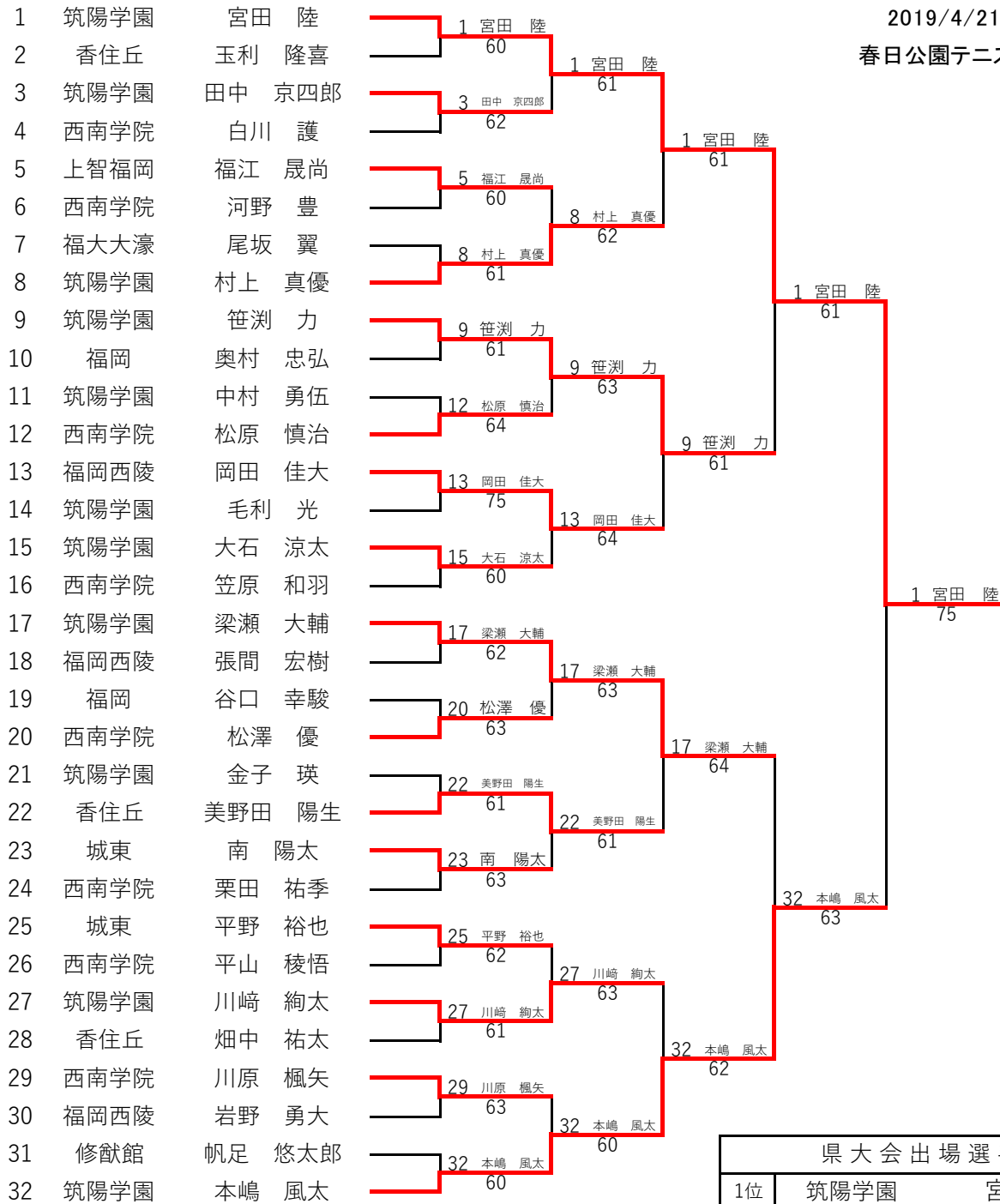

3位 決定戦

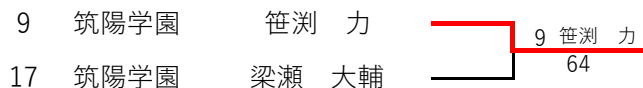

5位 決定戦

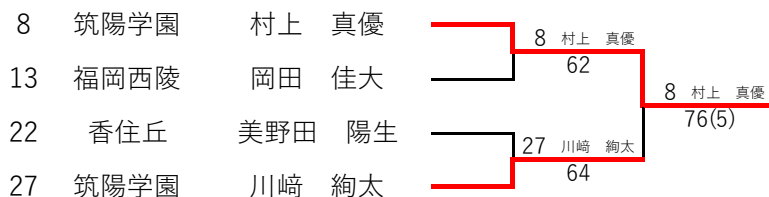

7位 決定戦

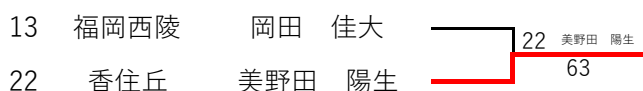

県大会出場選手		
1位	筑陽学園	宮田 陸
2位	筑陽学園	本嶋 風太
3位	筑陽学園	笹淵 力
4位	筑陽学園	梁瀬 大輔
5位	筑陽学園	村上 真優
6位	筑陽学園	川崎 絢太
7位	香住丘	美野田 陽生
8位	福岡西陵	岡田 佳大

2019年度福岡県高等学校総合体育大会テニス選手権中部ブロック予選会 男子シングルス予選(その1)

2019年4月21日 春日公園テニスコート

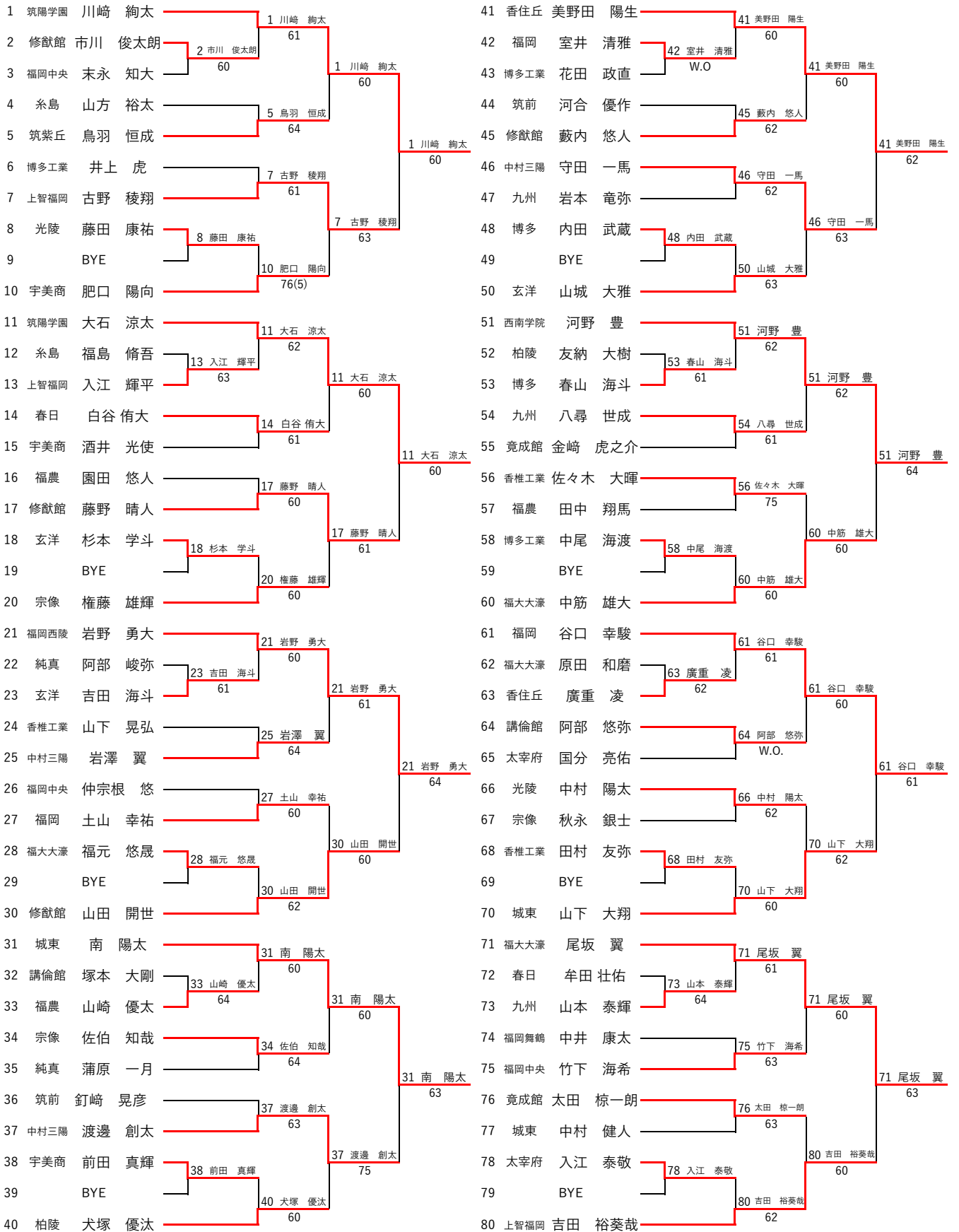

2019年度福岡県高等学校総合体育大会テニス選手権中部ブロック予選会 男子シングルス予選(その2)

2019年4月21日 春日公園テニスコート

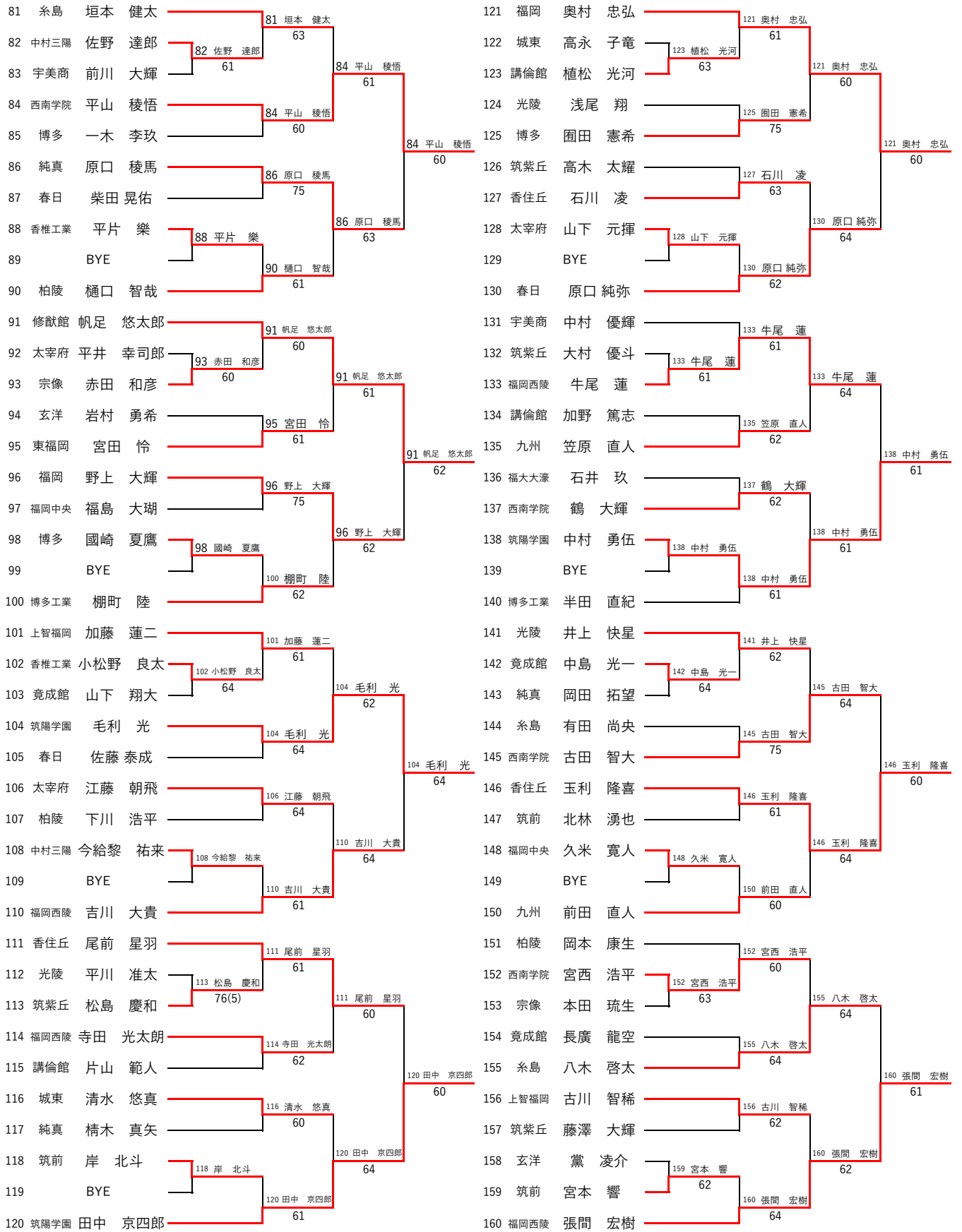

2019年度 福岡県高等学校総合体育大会テニス選手権中部ブロック予選会 男子ダブルス

2019/4/27-28
春日公園テニスコート

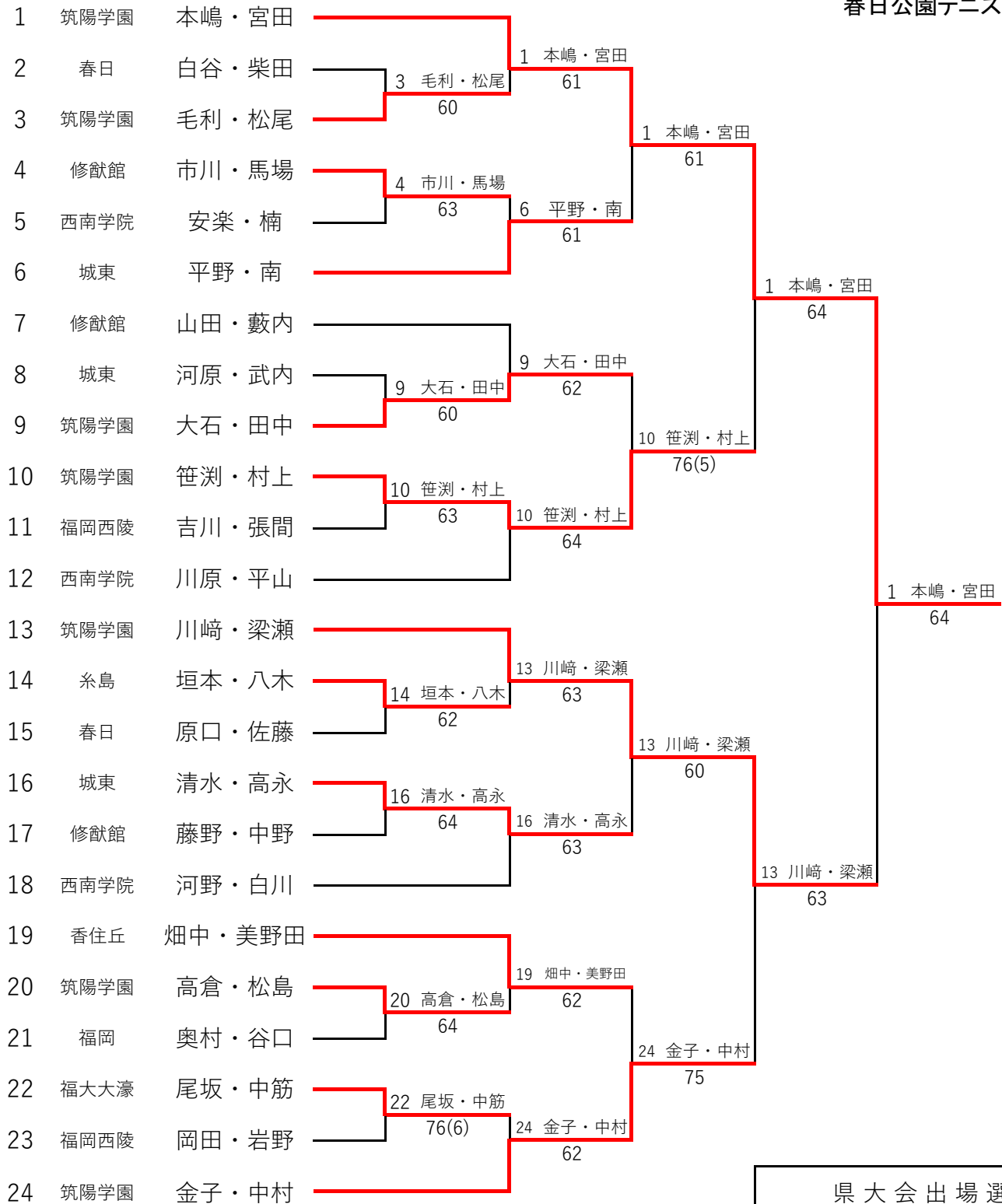

3位 決定戦

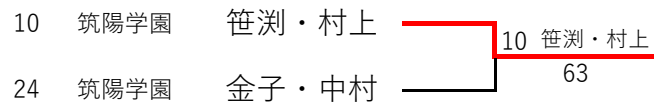

県大会出場選手		
1位	筑陽学園	本嶋・宮田
2位	筑陽学園	川崎・梁瀬
3位	筑陽学園	笹淵・村上
4位	筑陽学園	金子・中村

1	福岡	奥村・谷口	1	奥村・谷口
2		BYE		
3	博多	内田・春山	3	内田・春山
4	糸島	駒切・中村	64	
5	講倫館	片山・阿部	5	片山・阿部
6	九州	諸岡・古賀	60	
7	修猷館	石橋・小弥	7	石橋・小弥
8	香椎工業	佐々木・小松野	62	
9	城東	清水・高永	9	清水・高永
10		BYE		
11	宇美商	酒井・前田	12	山下・白木
12	香椎工業	山下・白木	60	
13	九州	中田・永富	13	中田・永富
14	上智福岡	宮城・樋口	63	
15	筑前	石瀧・井上	16	園田・富安
16	博多	園田・富安	61	61
17	筑陽学園	笹淵・村上	17	笹淵・村上
18		BYE		
19	講倫館	加野・植松	20	廣橋・矢野
20	福大大濠	廣橋・矢野	63	
21	筑前	岸・宮本	21	岸・宮本
22	博多工業	森山・竹井	60	
23	香椎工業	平片・萩尾	24	青谷・岩崎
24	宗像	青谷・岩崎	60	
25	修猷館	市川・馬場	25	市川・馬場
26		BYE		
27	玄洋	豊福・小金丸	28	釘崎・河合
28	筑前	釘崎・河合	60	
29	博多工業	半田・棚町	29	半田・棚町
30	宇美商	井上・久芳	61	
31	福岡中央	藤本・宮原	32	笹原・藤武
32	城東	笹原・藤武	61	

33	福大大濠	尾坂・中筋	33	尾坂・中筋
34		BYE		
35	宗像	安達・今泉	36	佐野・村上
36	中村三陽	佐野・村上	63	
37	玄洋	山城・井邊	37	山城・井邊
38	福岡	井上・室井	64	
39	講倫館	田代・三原	40	高木・藤澤
40	筑紫丘	高木・藤澤	61	
41	光陵	井上・藤田	41	井上・藤田
42		BYE		
43	西南学院	安楽・楠	43	安楽・楠
44	春日	牟田・松原	62	
45	筑紫丘	松島・中村	45	松島・中村
46	講倫館	塚本・上利	61	
47	柏陵	西・東	48	岩澤・今給黎
48	中村三陽	岩澤・今給黎	63	
49	筑陽学園	毛利・松尾	49	毛利・松尾
50		BYE		
51	福岡西陵	山本・寺田	51	山本・寺田
52	光陵	平川・橋爪	61	
53	純真	原口・林	53	原口・林
54	福岡中央	林田・仲宗根	64	
55	玄洋	大辻・澤江	56	渡邊・守田
56	中村三陽	渡邊・守田	60	
57	筑陽学園	大石・田中	57	大石・田中
58		BYE		
59	九州	野崎・田野尻	60	精木・岡田
60	純真	精木・岡田	61	
61	福岡中央	竹下・福島	61	竹下・福島
62	宇美商	前川・鬼塚	62	
63	太宰府	天野・宇都宮	64	中川・三島
64	西南学院	中川・三島	61	

65	城東	河原・武内	65 河原・武内
66	BYE		
67	福岡中央	石垣・諸岡	67 石垣・諸岡
68	博多工業	井上・中尾	64
69	宇美商	中村・肥口	69 中村・肥口
70	糸島	藤瀬・山本	61
71	博多	松本・大町	72 原田・山林
72	九州	原田・山林	61
73	博多	一木・國崎	73 一木・國崎
74	BYE		
75	筑陽学園	高倉・松島	75 高倉・松島
76	筑紫丘	鳥羽・井上	60
77	福大大濠	犬塚・松田	77 犬塚・松田
78	博多工業	山崎・花田	61
79	純真	阿部・中尾	80 岡田・草場
80	西南学院	岡田・草場	64
81	福岡	土山・野上	81 土山・野上
82	BYE		
83	香住丘	山藤・椎葉	83 山藤・椎葉
84	福農	園田・田中	63
85	太宰府	江藤・国分	85 江藤・国分
86	竟成館	中島・國崎	61
87	筑紫丘	大村・加治	88 吉川・張間
88	福岡西陵	吉川・張間	62
89	光陵	中村・浅尾	89 中村・浅尾
90	BYE		
91	修猷館	帆足・岸	91 帆足・岸
92	福岡	納富・天野	64
93	春日	白谷・柴田	93 白谷・柴田
94	筑前	山川・服部	64
95	竟成館	樫村・小代	96 吉田・加藤
96	上智福岡	吉田・加藤	60

97	宗像	権藤・佐伯	97 権藤・佐伯
98	BYE		
99	城東	相原・中村	99 相原・中村
100	太宰府	山下・平井	62
101	修猷館	藤野・中野	101 藤野・中野
102	光陵	竹地・淵ノ上	62
103	福大大濠	石井・福元	104 古田・重松
104	西南学院	古田・重松	62
105	香住丘	尾前・玉利	105 尾前・玉利
106	BYE		
107	玄洋	吉田・神田	108 犬塚・松藤
108	柏陵	犬塚・松藤	62
109	竟成館	太田・長廣	109 太田・長廣
110	太宰府	入江・毛利	63
111	春日	澤亀・竹下	112 岡田・岩野
112	福岡西陵	岡田・岩野	62
113	香住丘	石川・伊東	113 石川・伊東
114	BYE		
115	福岡西陵	池長・深堀	115 池長・深堀
116	上智福岡	津田・福島	60
117	柏陵	下川・溝上	117 下川・溝上
118	香椎工業	田村・中園	61
119	宗像	赤田・小松	120 垣本・八木
120	糸島	垣本・八木	60
121	糸島	山方・有田	121 山方・有田
122	BYE		
123	柏陵	辻松・新井	124 金崎・山下
124	竟成館	金崎・山下	62
125	上智福岡	吉山・大串	125 吉山・大串
126	香住丘	廣重・山崎	76(8)
127	BYE		
128	春日	原口・佐藤	128 原口・佐藤