

男子団体

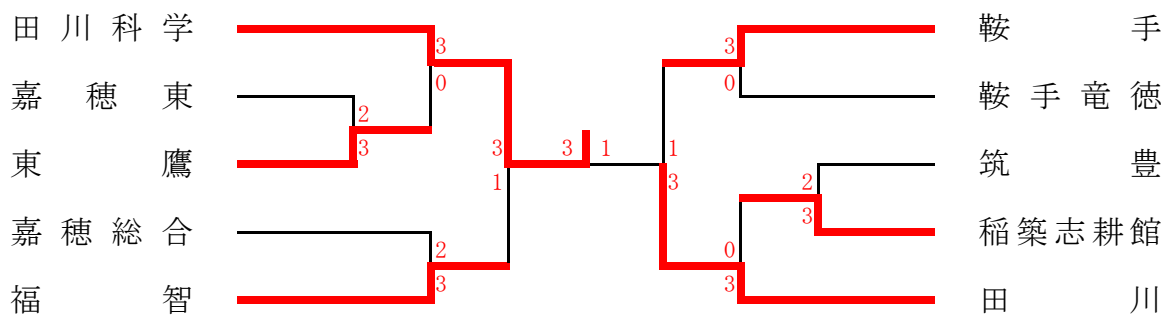

5位決定戦

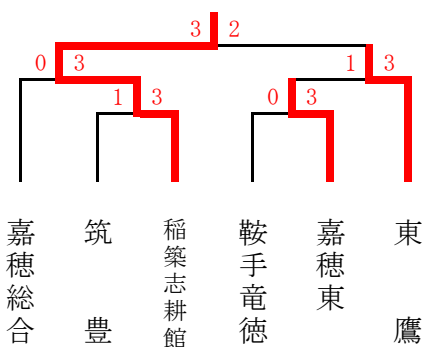

3位決定戦

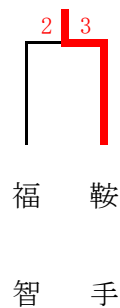

女子団体

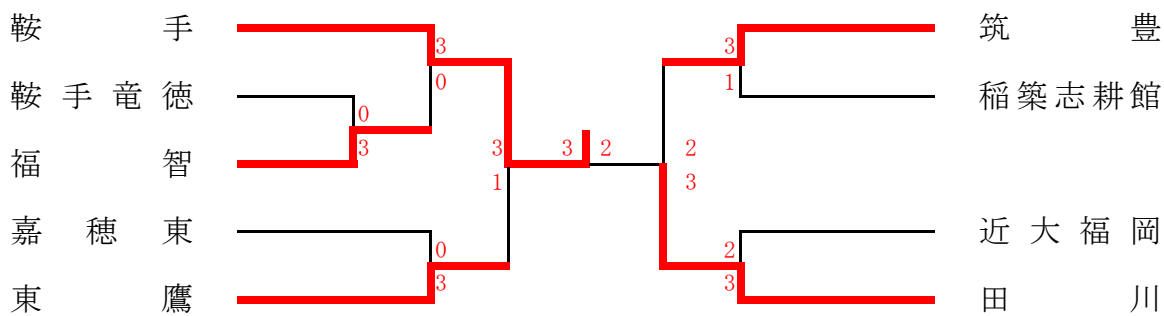

敗者戦

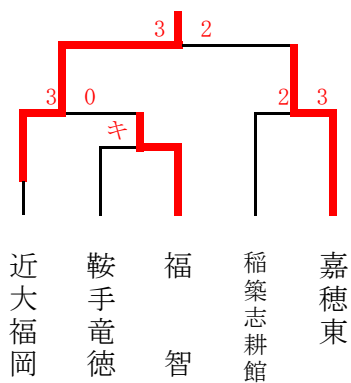

3位決定戦

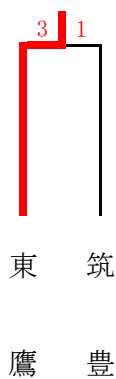

4位決定戦

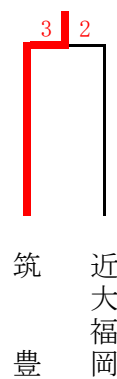

男子シングルス

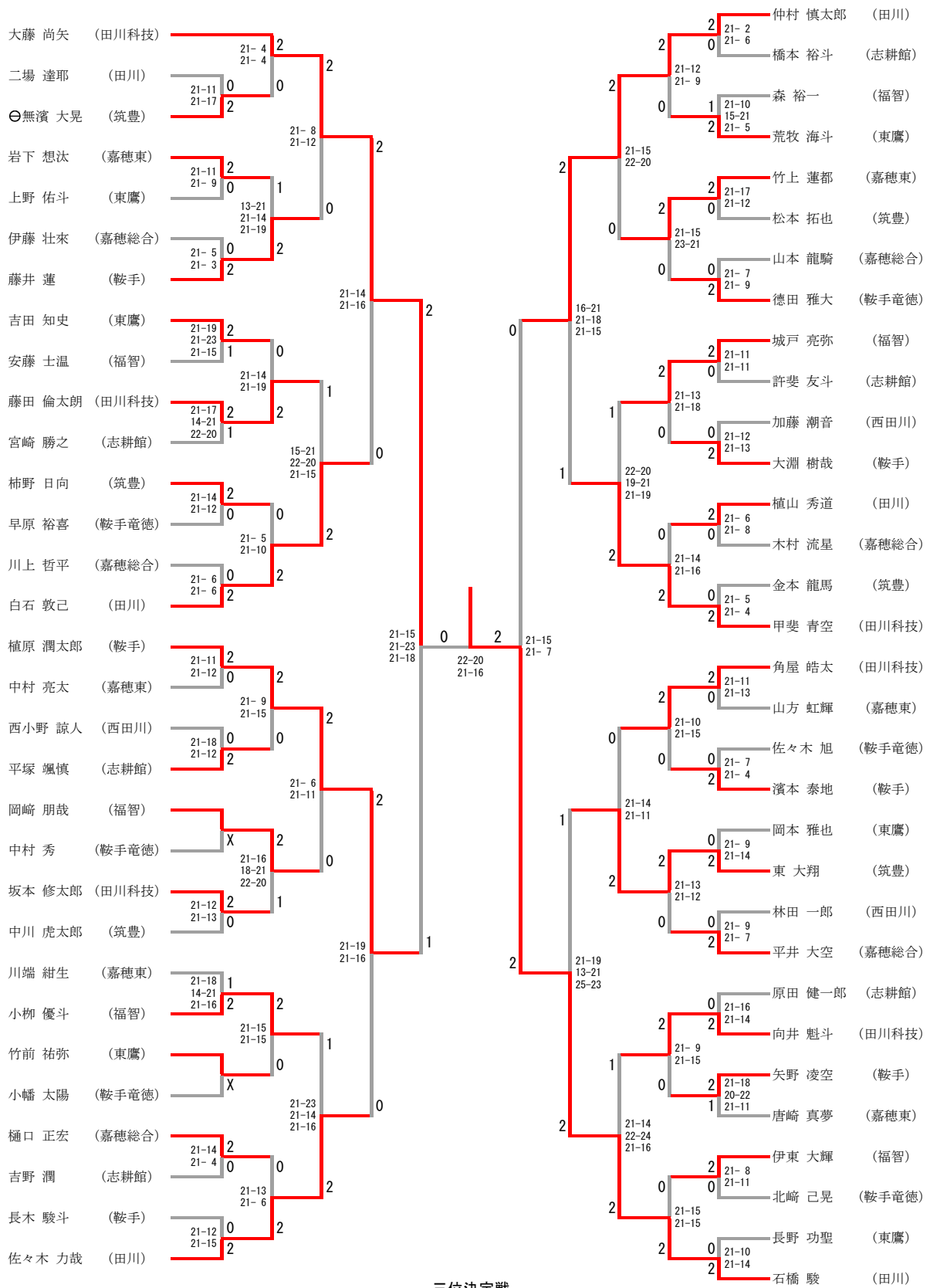

- 大藤 尚矢 (田川科技)
- 二場 達耶 (田川)
- ⊖無濱 大晃 (筑豊)
- 岩下 想汰 (嘉徳東)
- 上野 佑斗 (東鷹)
- 伊藤 壮來 (嘉徳総合)
- 藤井 蓮 (鞍手)
- 吉田 知史 (東鷹)
- 安藤 士温 (福智)
- 藤田 倫太郎 (田川科技)
- 宮崎 勝之 (志耕館)
- 柿野 日向 (筑豊)
- 早原 裕喜 (鞍手竜徳)
- 川上 哲平 (嘉徳総合)
- 白石 敦己 (田川)
- 植原 潤太郎 (鞍手)
- 中村 亮太 (嘉徳東)
- 西小野 諒人 (西田川)
- 平塚 颯慎 (志耕館)
- 岡崎 朋哉 (福智)
- 中村 秀 (鞍手竜徳)
- 坂本 修太郎 (田川科技)
- 中川 虎太郎 (筑豊)
- 川端 紺生 (嘉徳東)
- 小柳 優斗 (福智)
- 竹前 祐弥 (東鷹)
- 小幡 太陽 (鞍手竜徳)
- 樋口 正宏 (嘉徳総合)
- 吉野 潤 (志耕館)
- 長木 駿斗 (鞍手)
- 佐々木 力哉 (田川)

- 仲村 慎太郎 (田川)
- 橋本 裕斗 (志耕館)
- 森 裕一 (福智)
- 荒牧 海斗 (東鷹)
- 竹上 蓮都 (嘉徳東)
- 松本 拓也 (筑豊)
- 山本 龍騎 (嘉徳総合)
- 徳田 雅大 (鞍手竜徳)
- 城戸 亮弥 (福智)
- 許斐 友斗 (志耕館)
- 加藤 潮音 (西田川)
- 大淵 樹哉 (鞍手)
- 植山 秀道 (田川)
- 木村 流星 (嘉徳総合)
- 金本 龍馬 (筑豊)
- 甲斐 青空 (田川科技)
- 角屋 皓太 (田川科技)
- 山方 虹輝 (嘉徳東)
- 佐々木 旭 (鞍手竜徳)
- 濱本 泰地 (鞍手)
- 岡本 雅也 (東鷹)
- 東 大翔 (筑豊)
- 林田 一郎 (西田川)
- 平井 大空 (嘉徳総合)
- 原田 健一郎 (志耕館)
- 向井 魁斗 (田川科技)
- 矢野 凌空 (鞍手)
- 唐崎 真夢 (嘉徳東)
- 伊東 大輝 (福智)
- 北崎 己晃 (鞍手竜徳)
- 長野 功聖 (東鷹)
- 石橋 駿 (田川)

女子シングルス

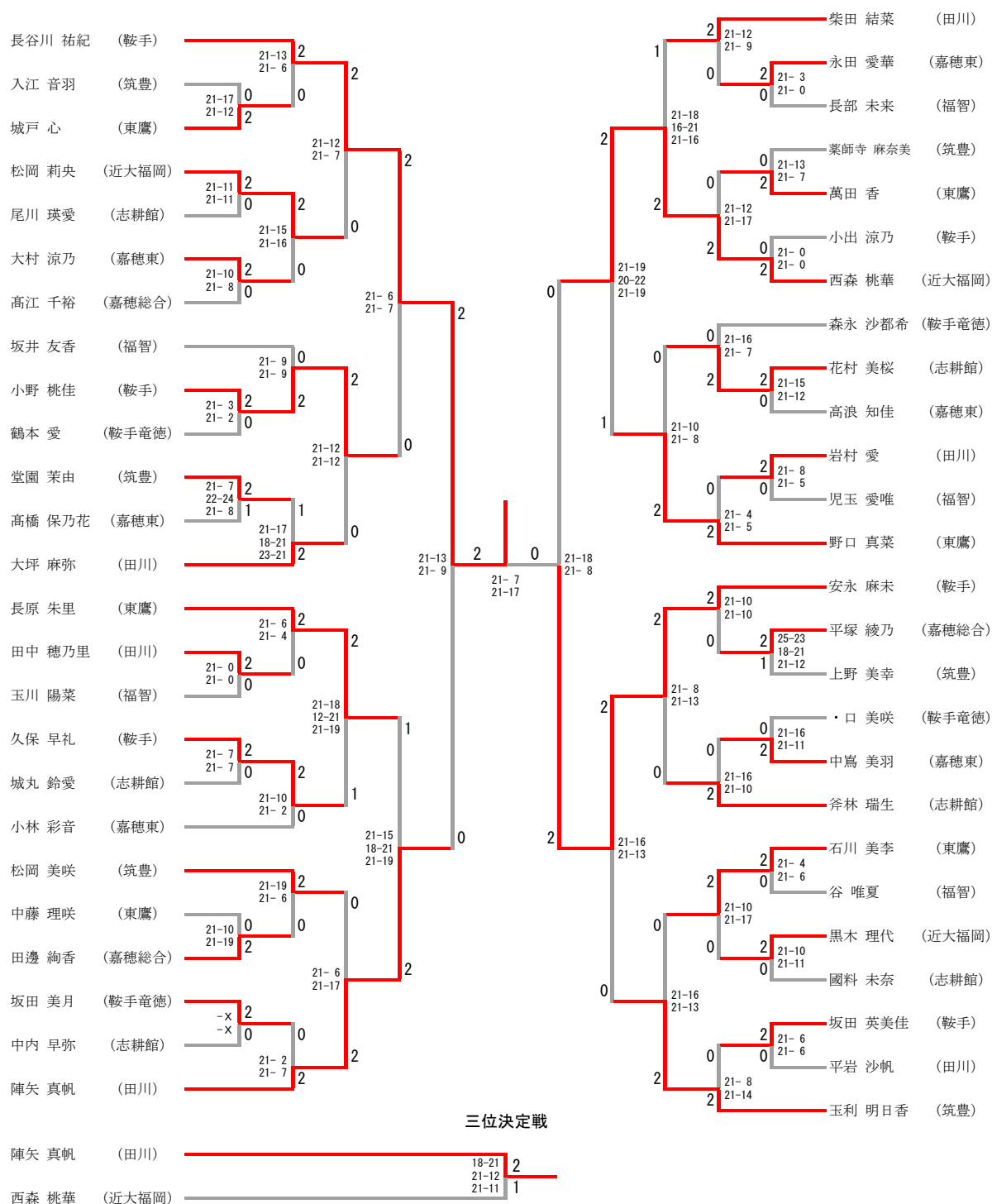

男子ダブルス

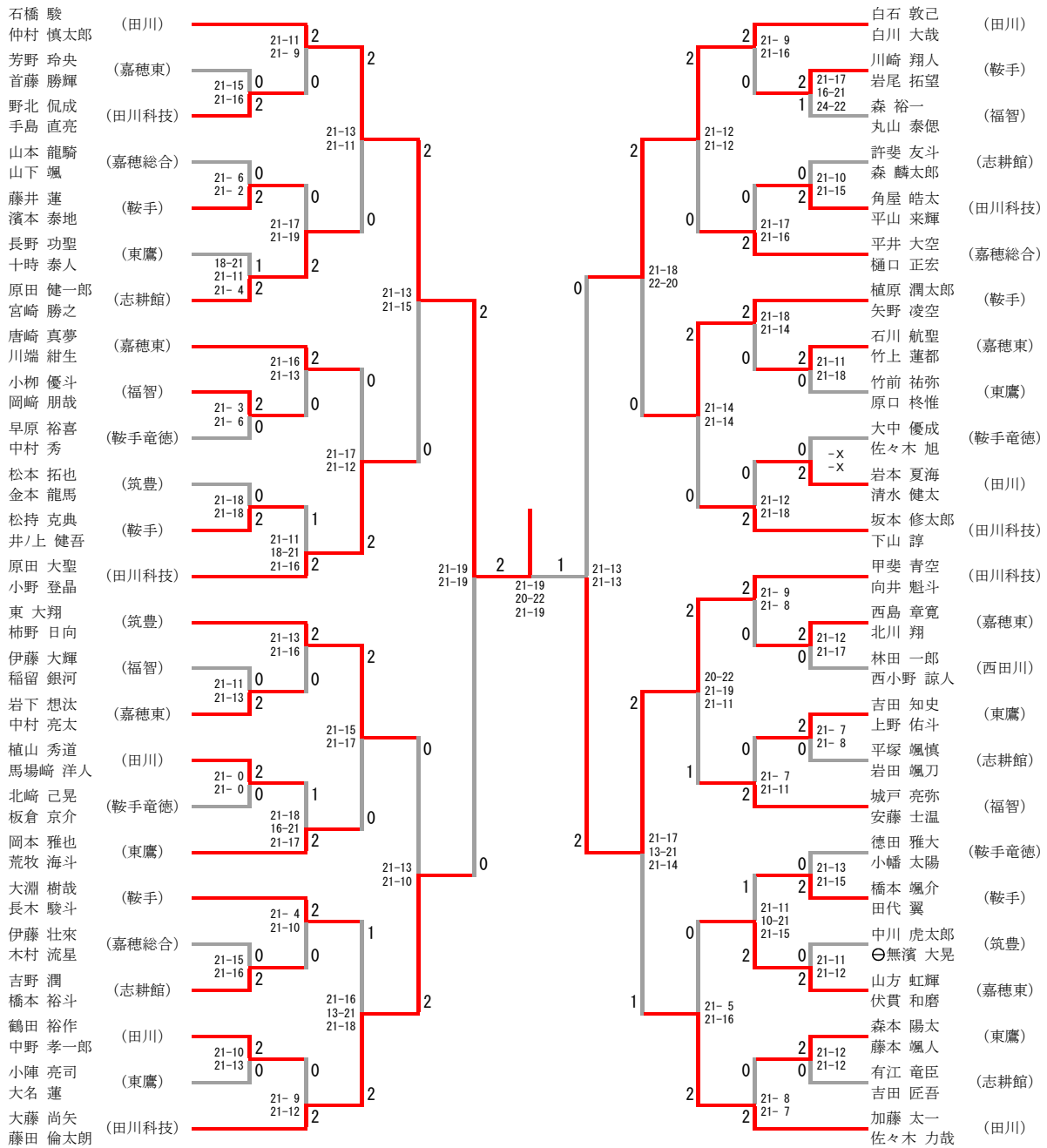

三位決定戦

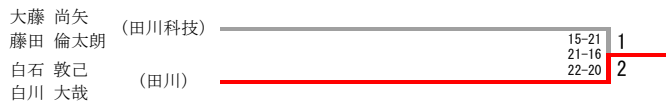

女子ダブルス

