

## 《男子団体組手》

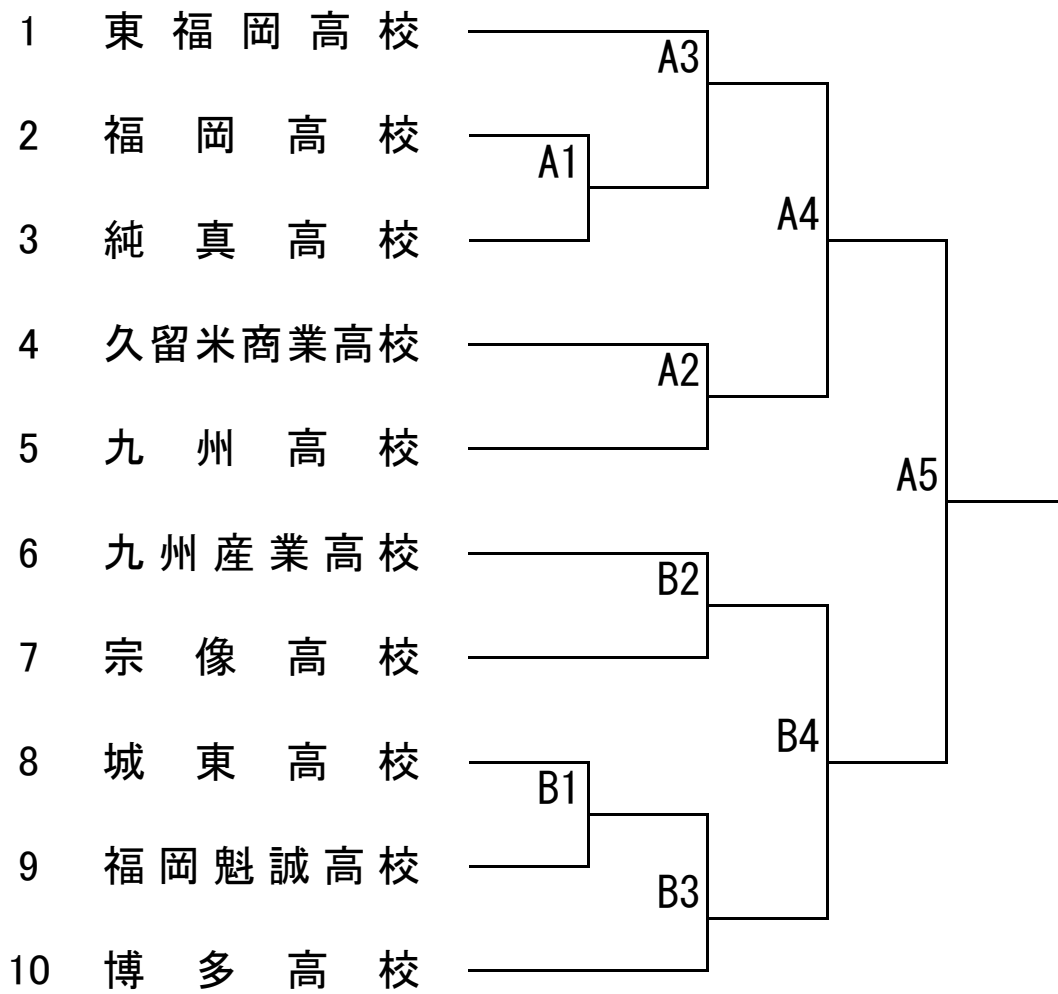

# 《女子団体組手》

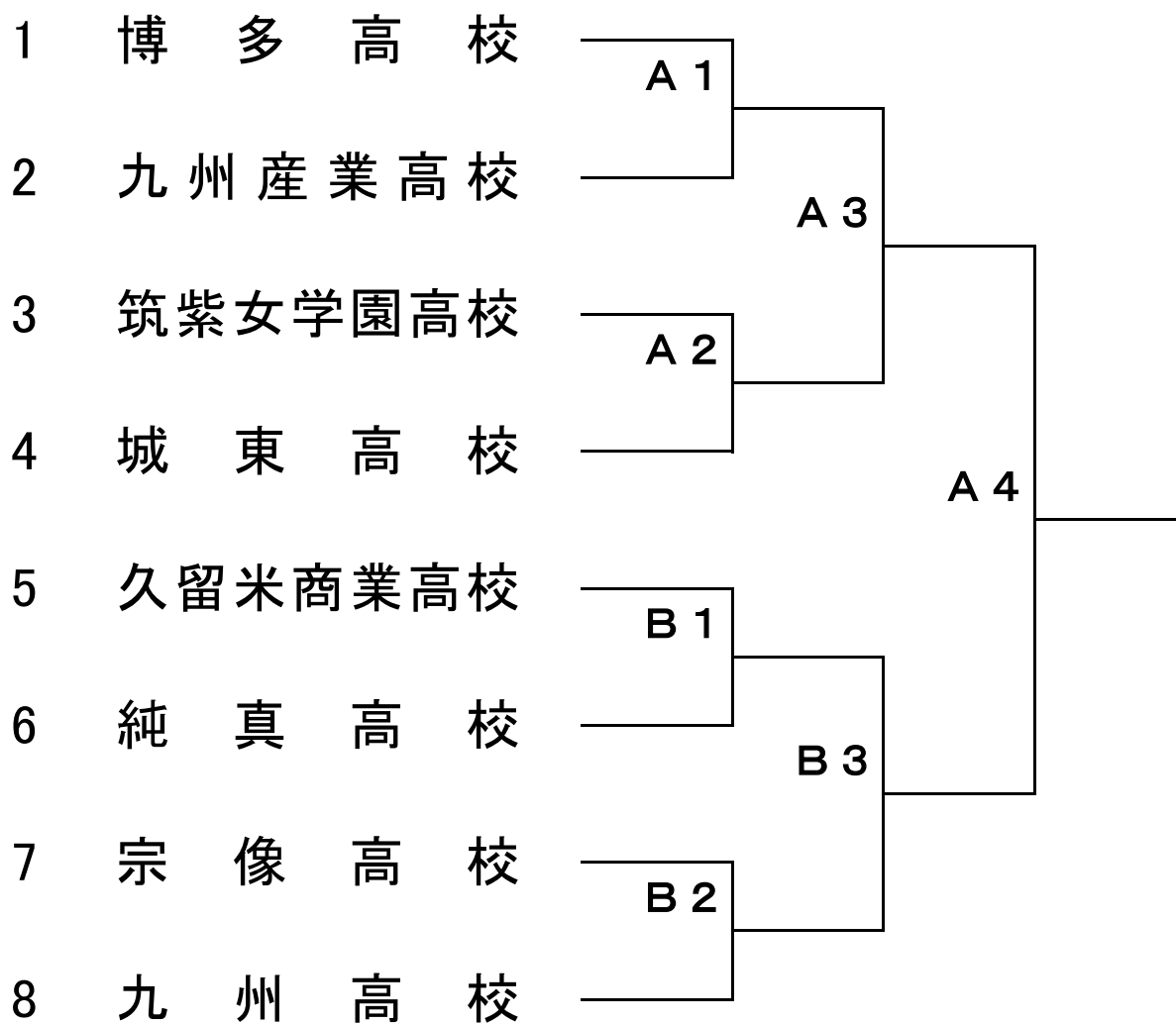

# 《男子個人形》

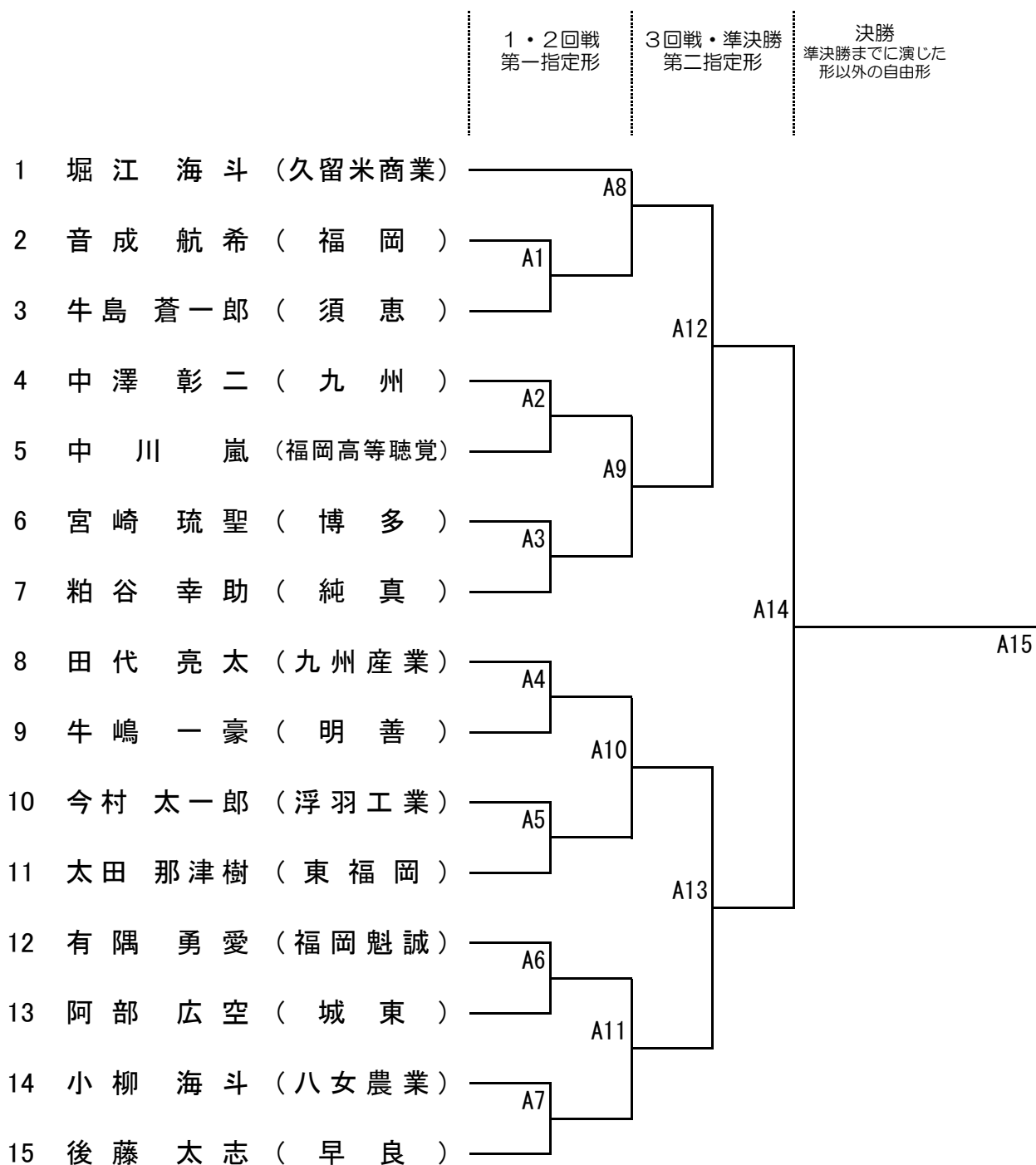

# 《男子個人形》

決勝  
準決勝までに演じた  
形以外の自由形

3回戦・準決勝  
第二指定形

1・2回戦  
第一指定形

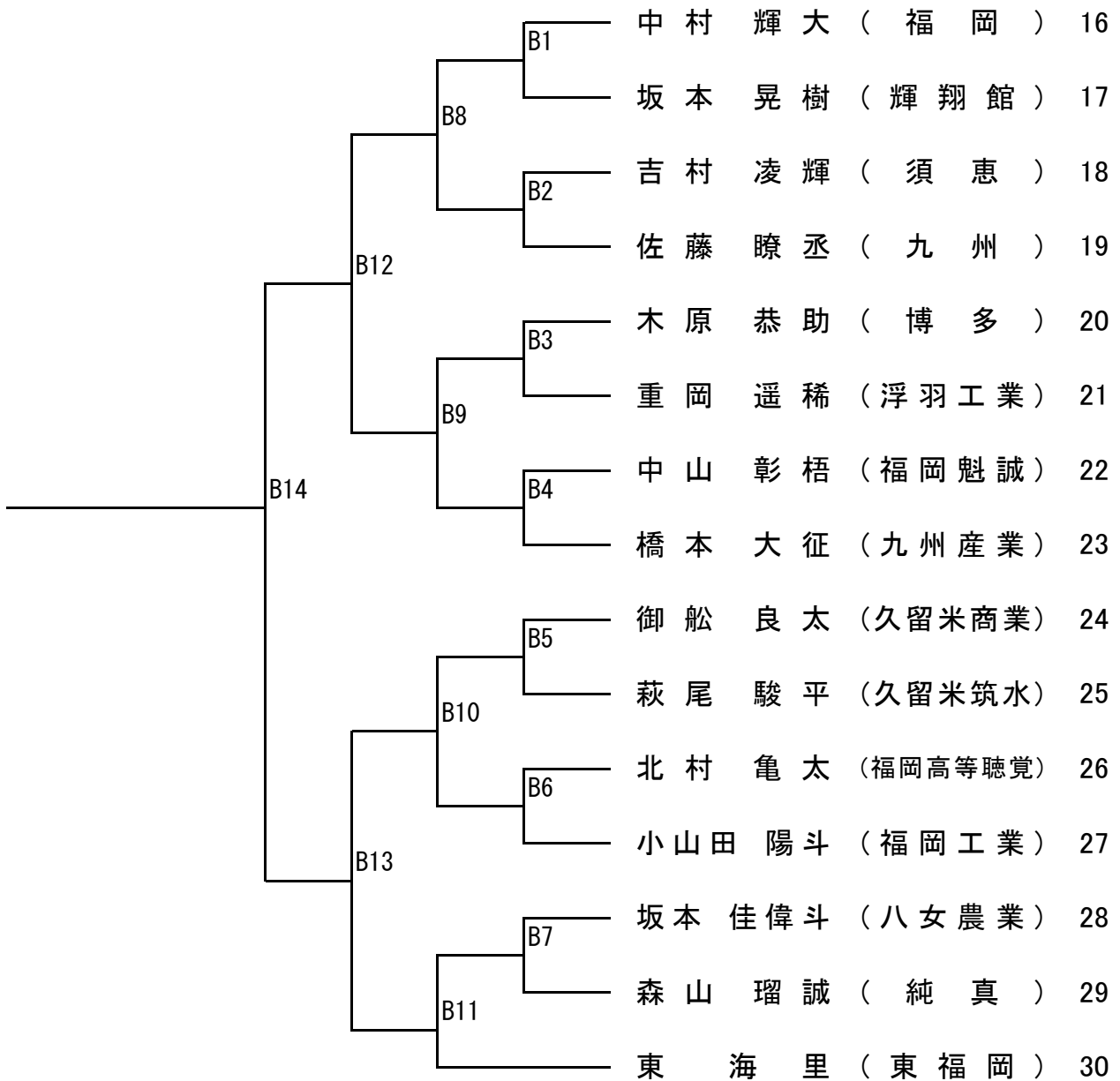

# 《女子個人形》

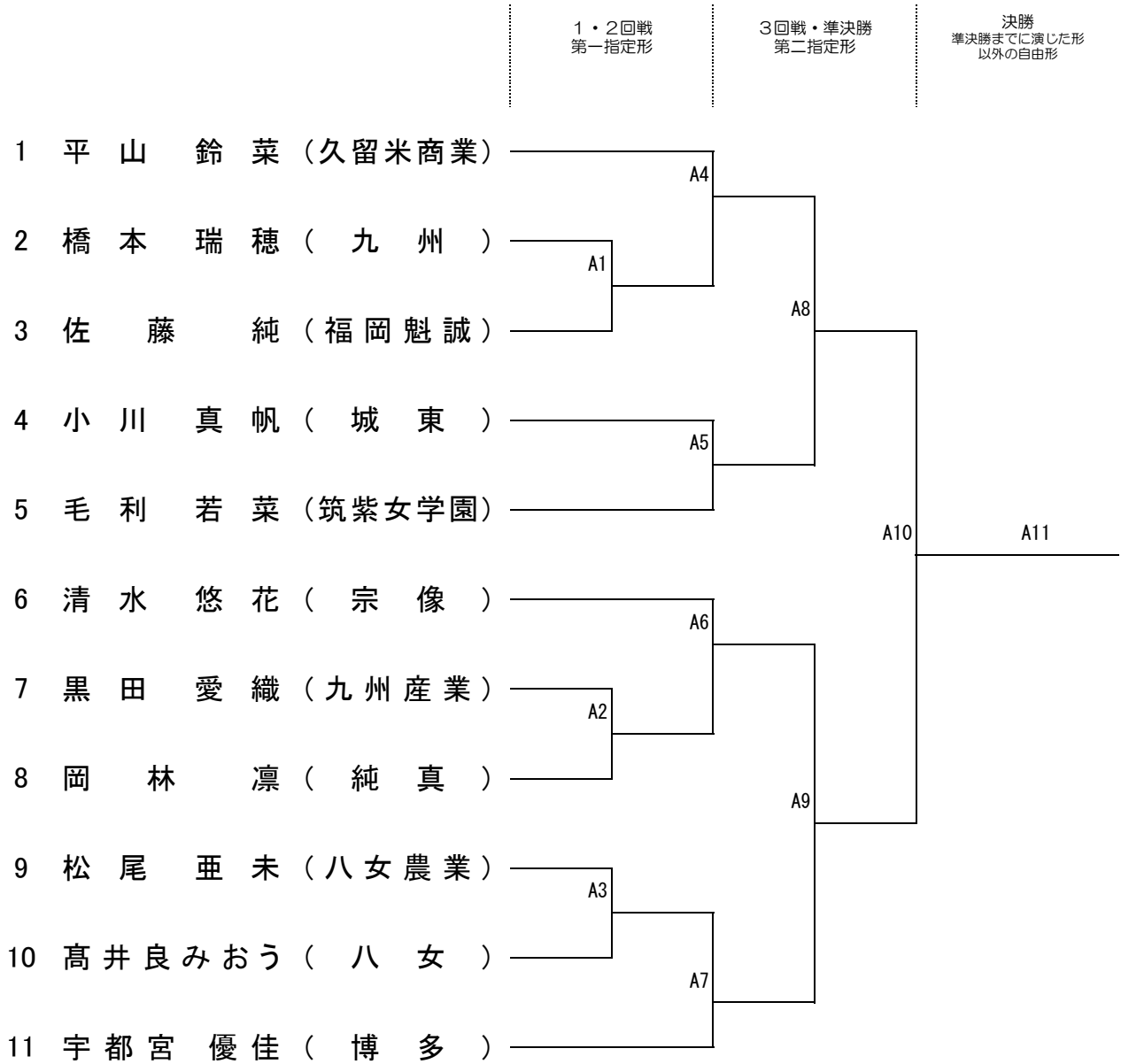

# 《女子個人形》

決勝  
準決勝までに演じた形  
以外の自由形

3回戦・準決勝  
第二指定形

1・2回戦  
第一指定形

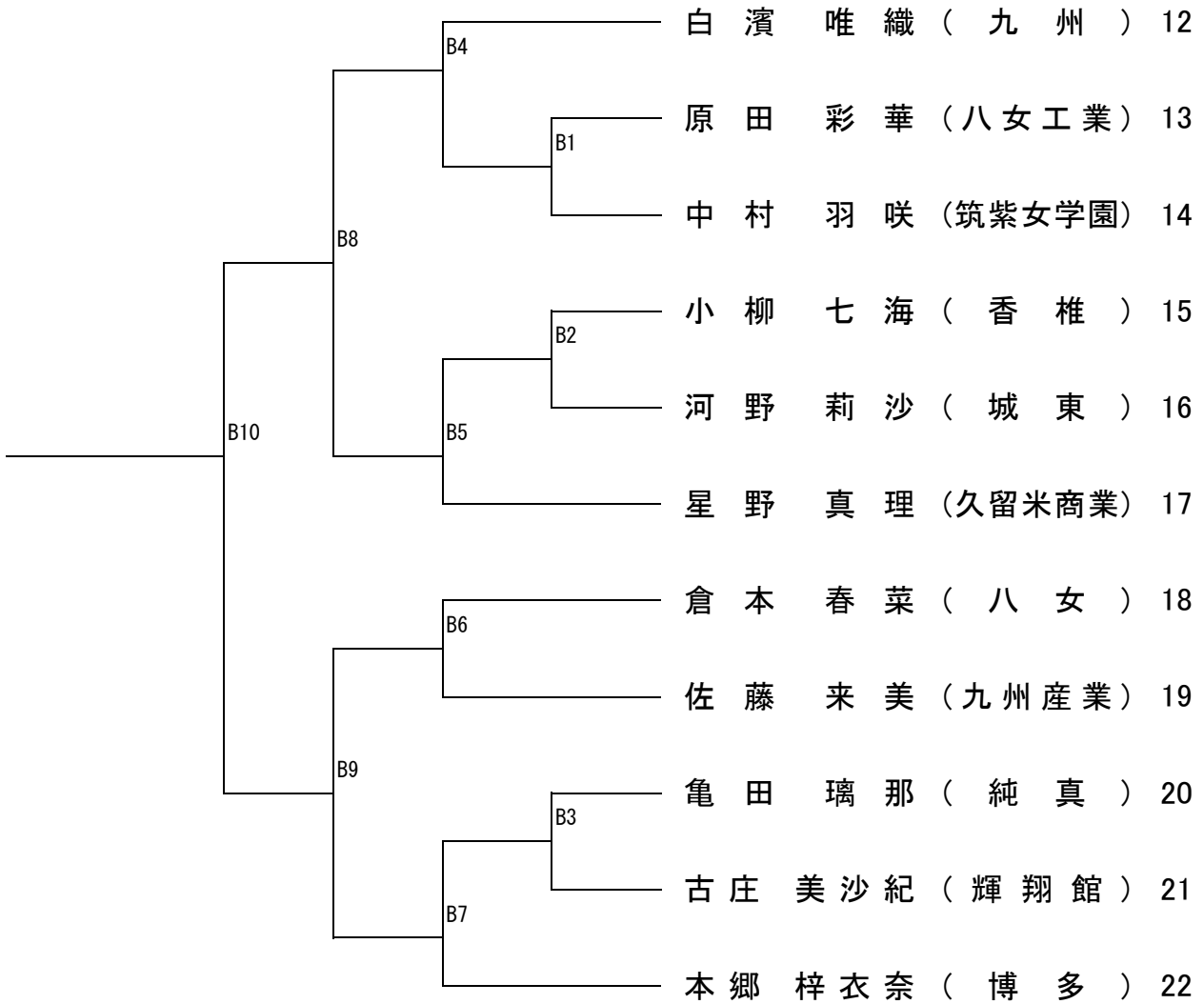

# 《男子個人組手》

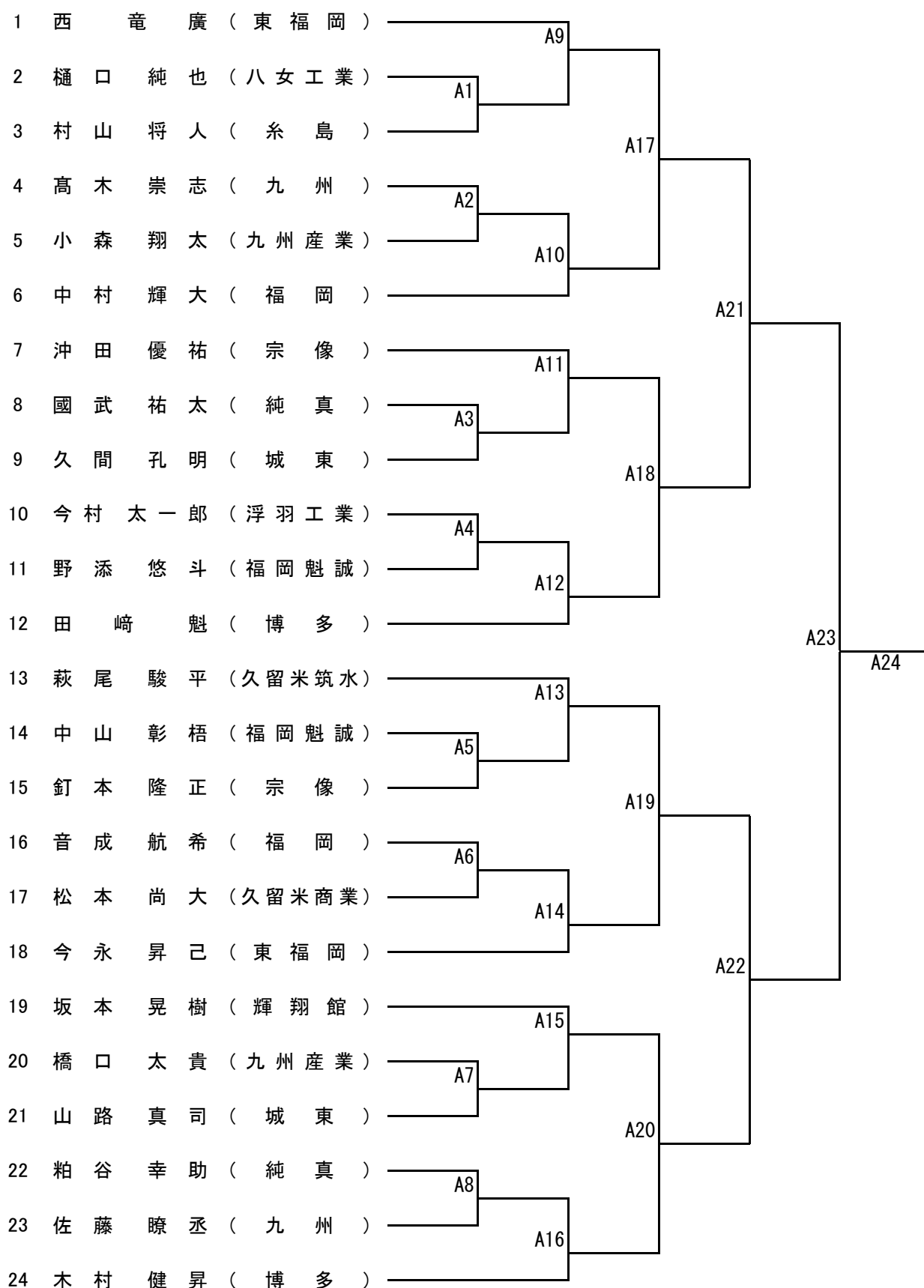

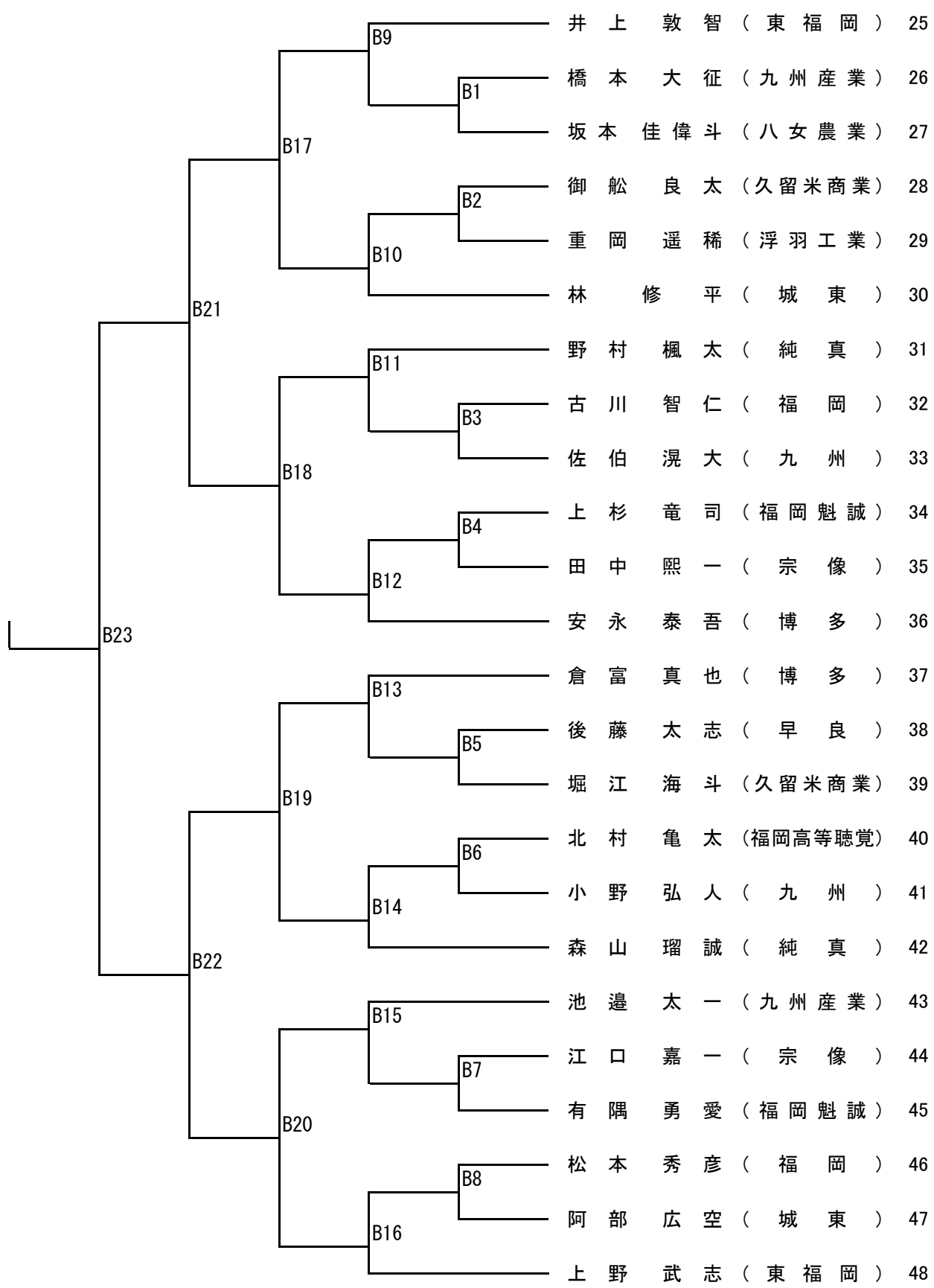



# 《女子個人組手》

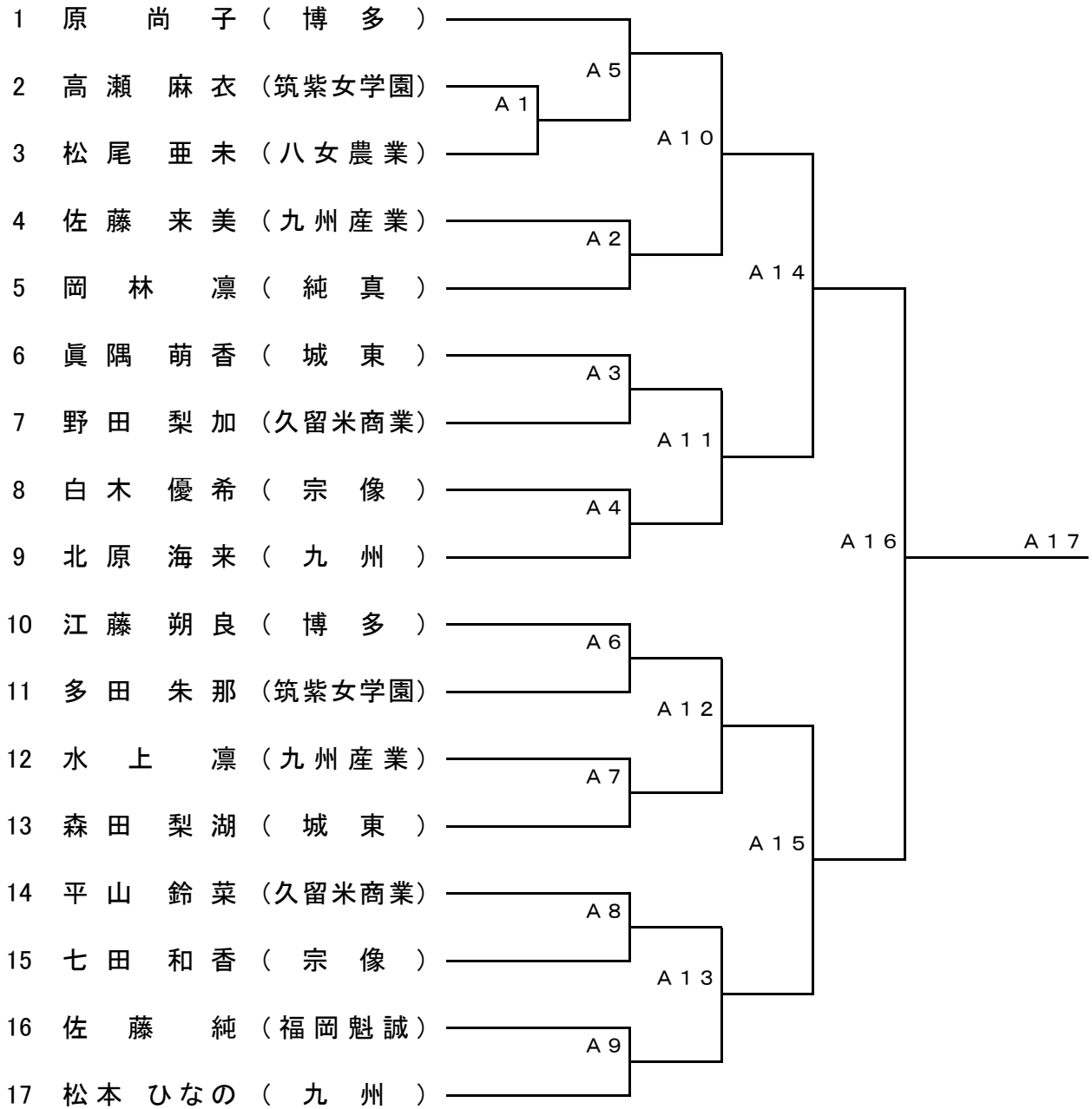

# 《女子個人組手》

